

# BeoVision 11

BeoVision 11-40

BeoVision 11-46

BeoVision 11-55

## Bästa kund

Den här handledningen innehåller ytterligare information om grundfunktionerna hos din Bang & Olufsen-produkt och ansluten utrustning, samt mer detaljerade beskrivningar av produktens funktioner. Du hittar bl.a. information om inställningar, hur du styr produkten med en fjärrkontroll från Bang & Olufsen och hur du kan konfigurera en fast eller trådlös anslutning. Vi utgår ifrån att din återförsäljare levererar, installerar och ansluter din produkt.

Den här handledningen uppdateras regelbundet så att den återspeglar exempelvis nya funktioner som införs i samband med programuppdateringar. När TV:n tar emot nya funktioner kan du även läsa om dem i menyn BRA ATT VETA under INSTÄLLNING.

Mer information om din produkt finns i avsnittet med vanliga frågor och svar på [www.bang-olufsen.com/faq](http://www.bang-olufsen.com/faq).

Vänd dig i första hand till din Bang & Olufsen-återförsäljare om du har servicefrågor.

*För att hitta närmaste butik besöker du vår webbplats ...*

[www.bang-olufsen.com](http://www.bang-olufsen.com)

## **Så använder du din fjärrkontroll, 6**

Läs om hur du använder din fjärrkontroll. Du kan också styra TV:n med hjälp av appen BeoRemote.

## **Så använder du handledningen, 9**

Läs om hur du använder de illustrerade meny- och fjärrkontrollsfunktionerna.

## **Grundläggande funktioner, 10**

Läs om hur du navigerar i menyerna och förstår hur indikatorlampan fungerar, så att du får bästa möjliga upplevelse av din Bang & Olufsen-TV. Så här ställer du in TV:n för att användas med en annan fjärrkontroll än BeoRemote One.

## **Installera TV:n, 12**

Så placerar och hanterar du TV:n på rätt sätt.

## **Underhåll, 14**

Se hur du rengör och underhåller din produkt.

## **Anslutningar, 15**

Anslut TV:n och bygg ut ditt system med fler källor genom att ansluta ytterligare utrustning, t.ex. en set-top-box, en dator eller en kamera. Om du behöver kan du återställa standardinställningarna.

## **Ställa in positioner som TV:n vrids till, 23**

Du kan förinställa positioner för ett motordrivet golvstativ eller väggfäste, så att det vrids och ger bästa möjliga upplevelse i flera olika tittar- och lyssnarpositioner.

## **Installera extra utrustning, 24**

Registrera ansluten utrustning via menyn KÄLLISTA och hämta PUC-tabeller för att styra utrustning från andra tillverkare än Bang & Olufsen med din Bang & Olufsen-fjärrkontroll. Du kan även ta bort PUC-tabeller du inte längre använder.

## **Se på TV, 26**

Se på TV, ta fram programinformation och spela in på en ansluten hårddiskinspelare (tillval). Du kan vrida TV:n mot olika tittar- och lyssnarpositioner och ändra inställningarna för textning och ljud för att anpassa tittarupplevelsen efter dina egna preferenser.

## **Använda kanaler, grupper och listor, 30**

Skapa, redigera och använda grupper och listor för att t.ex. anpassa urvalet av kanaler efter enskilda familjemedlemmars önskemål. På så sätt slipper alla i familjen gå igenom alla tillgängliga kanaler för att hitta en specifik kanal. Du kan redigera och lägga till kanaler och se på Pay Per View-kanaler, om sådana finns tillgängliga.

## **Pausa och spela upp program, 33**

Pausa, reprisera och fortsätt ett digitalt program, om TV:n är utrustad med en hårddiskinspelare (tillval). På så sätt kan du ta en paus för att t.ex. ta en kopp kaffe och fortsätta där du slutade när du återvänder efter en stund, med bara en kort fördröjning från programmets livesignal. Du kan stega bakåt och framåt för att reprisera en scen som du missat.

## **Spela in ett program, 35**

Du kan ställa in en Timer för att spela in ett program som du vill se på igen eller vid ett annat tillfälle än när det sänds. Du kan också ta fram en lista över Timer-inspelningar för att få en överblick över de program som du har planerat att spela in. Om du tittar på ett program och bestämmer dig för att du vill spara det, kan du även kopiera från tidsförskjutningsbufferten till hårddiskinspelaren.

## **Spela upp en inspelning, 38**

Du kan spela upp och bläddra bland Timer-aktiverade inspelningar – gamla eller nya – som du ännu inte har spelat upp.

## **Redigera inspelningar, 40**

Du kan skydda, namnge, sortera, korta ner, dela eller radera inspelningar. Alla funktionerna gör att du kan ändra och anpassa dina inspelningar helt efter dina egna önskemål. Du kan även byta kategori eller aktivera vuxenkontroll.

## **Ställa in kanaler på nytt, 41**

Kanalerna uppdateras automatiskt, men du kan även uppdatera dem manuellt om det behövs eller ominstallera alla kanaler, t.ex. om du har bytt till en annan tjänstleverantör.

## **Installera högtalare – surroundljud, 43**

Du kan låta TV:n ingå i ett surroundljudsystem och få en fantastisk ljudupplevelse. Om du vill ansluta de högtalare som ingår i systemet trådlöst, kan du koppla samman högtalarna med TV:n och få både fantastisk ljud och en estetiskt tilltalande miljö utan sladdar. Vi rekommenderar att du skapar olika högtalargrupper för att optimera ljudet för olika lyssnarpositioner och du kan konfigurera särskilda ljudlägen för olika typer av program eller källor.

*Fortsättning på nästa sida ...*

#### **Grundfunktioner för ljudlägen och högtalargrupper, 46**

Du kan växla mellan olika ljudlägen, t.ex. läget SPEL, för att optimera ljudet från ditt surroundljudsystem för olika typer av program och källor. Du kan även växla mellan högtalargrupper för att optimera ljudet efter olika lyssnarpositioner, och använda t.ex. en position för att lyssna på musikfiler i köket och en annan för när du sitter i en fåtölj och ska se på en TV-källa. Varje högtalargrupp har anpassats efter en specifik lyssnarposition.

#### **Justera ljud- och bildinställningar, 47**

Du kan göra ljud- och bildinställningar för att anpassa t.ex. basnivån eller ljusstyrkan efter dina egna preferenser samt använda bildlägen och format för att anpassa ljudet efter olika typer av program eller källor.

#### **Anpassa TV-upplevelsen, 50**

Du kan spara och återställa en ögonblicksbild av den aktuella källan, ljudet och bilden om du vill kunna ta fram samma kombination på ett enkelt sätt vid ett senare tillfälle. För inbyggda källor kan du även spara själva materialet som spelas upp.

#### **Installera 3D-TV, 51**

Du kan göra inställningar för hur 3D-TV ska aktiveras, så att du kan se på 3D-TV precis när det passar dig.

#### **Se på 3D-TV, 52**

Du kan aktivera 3D-TV för en fantastisk och verklighetstrogen tittarupplevelse. Välj mellan olika lägen för att matcha signalen från programleverantören.

#### **Visa två källor samtidigt, 54**

Du kan visa två källor samtidigt, t.ex. om du vill kunna se på en annan källa under reklampausen i en film och samtidigt kunna se när filmen börjar igen.

#### **Text-TV, 55**

Spara dina favoritsidor som MEMO-sidor, så att du kan ta fram dem snabbt när du vill.

#### **Styra extrautrustning, 57**

Du kan styra extrautrustning som t.ex. set-top-boxar och DVD-spelare med din fjärrkontroll från Bang & Olufsen, vilket innebär att du kan använda en och samma fjärrkontroll för alla källor i systemet.

#### **WebMedia, 58**

Du kan navigera på webbsidor och lägga till appar med WebMedia. WebMedia ger dig möjlighet att använda webbfunktioner på TV:n, så att du på ett enkelt sätt kan visa webbrelaterat innehåll för familjen i t.ex. vardagsrummet.

#### **Spotify, Deezer och YouTube, 60**

Du kan få tillgång till Spotify, Deezer och YouTube via appar och därmed ett globalt utbud av musik- och TV-innehåll.

#### **HomeMedia, 61**

Du kan bläddra bland foton och spela upp musik- och videofiler på TV:n. Ta del av innehållet från en lagringsenhet i en bekväm vardagsrumsmiljö tillsammans med dina vänner. Du kan också spela upp innehåll direkt från en dator eller smartphone.

#### **Insomningstimer, 64**

Ställ in TV:n så att den stängs av automatiskt om du t.ex. vill somna till ljudet från en källa i systemet eller vill att TV:n ska stängas av automatiskt när ett program tar slut.

#### **Inställningar för strömförbrukning, 65**

Du kan göra inställningar för strömförbrukning och automatisk standby och på så sätt förkorta TV:ns starttid.

#### **Åtkomstkontroll, 66**

Du kan skapa en åtkomstkod för att förhindra att andra redigerar kanalinställningar och tittar på vissa kanaler eller inspelningar. Du kan t.ex. begränsa barnens tillgång till kanaler med mycket våld- och brottsmaterial.

#### **Pinkodssystemet, 67**

Du kan använda pinkodssystemet för att göra TV:n oanvändbar för personer som inte känner till pinkoden, t.ex. om den har stulits och därigenom kopplats bort från elnätet under en tid.

*Fortsättning på nästa sida ...*

**Uppdatera programvara och tjänster, 68**

Du kan uppdatera programvara och se programvaruinformation för TV:n eller för hela Bang & Olufsen-systemet, så att du alltid ser till att ha de senaste funktionerna.

**Digital Text och HbbTV, 69**

Du kan aktivera eller inaktivera Digital Text för användning med MHEG. Den här funktionen är praktisk för vissa länder eller CA-moduler och aktiverar tillgängliga applikationer för kanaler. Du kan också aktivera HbbTV, en onlinetjänst som erbjuder ytterligare funktioner från en station, t.ex. tävlingar och sociala nätverk.

**Nätverksinställningar, 70**

Du kan konfigurera ett nätverk och ta fram nätverksinformation. Med en nätverksanslutning kan du få tillgång till olika källor, t.ex. WebMedia, samt dra nytta av programuppdateringar, HbbTV och andra funktioner.

**Distribuera ljud med Network Link, 73**

Du kan skapa Link-anslutningar och integrera TV:n med en annan produkt så att du kan distribuera ljud till andra rum i hemmet och på så sätt utöka möjligheterna med ditt Bang & Olufsen-system.

**Ansluta och styra ett musiksysteem, 75**

Du kan ansluta ett musiksysteem och använda ett integrerat system för att spela upp musik från ditt musiksysteem på TV:n, eller för att skicka ljudet från TV:n till musiksysteem.

**Två TV-apparater – Network Link-anslutning, 77**

Du kan ansluta en annan TV till TV:n och styra ett integrerat TV-system, så att du kan dela ljudet mellan de två TV-apparaterna och t.ex. lyssna på en musik- eller TV-källa från en TV som finns i ett annat rum.

**Styra två TV-apparater med en och samma fjärrkontroll, 79**

Du kan växla mellan två TV-apparater och styra båda med samma fjärrkontroll från Bang & Olufsen.

**HDMI Matrix, 80**

Om du har anslutit en HDMI Matrix anger du inställningarna i menyn HDMI MATRIX. Sedan kan du ansluta ett stort antal externa källor till flera olika TV-modeller och styra källorna individuellt från respektive TV eller simultant i flera rum.

# Så använder du din fjärrkontroll

I den här handledningen beskrivs användning med BeoRemote One. För att använda en annan fjärrkontroll från Bang & Olufsen, [se sidorna 8 och 11](#).



<sup>1</sup>\* Vissa källor på displayen går att konfigurera om vid installationen. Mer information [finns på sidan 24](#).

Allmän information om hur du använder fjärrkontrollen finns i handledningen till fjärrkontrollen.

Vissa länder och CA-moduler kräver aktivering av Digital Text/MHEG. Därför fungerar BeoRemote One lite annorlunda. Om ingen meny visas på skärmen trycker du på **MENU** innan du trycker på en färgad knapp. Mer information finns på [sidan 69](#).

## BeoRemote-appen



*Enheten och TV:n måste finnas i samma nätverk om du ska kunna använda BeoRemote-appen.*

Med BeoRemote-appen kan du styra TV:n med en smartphone eller iOS-surfplatta, och appen är särskilt användbar för att navigera i webbsidor eller program med [WebMedia](#).<sup>\*1</sup> TV:n och din mobila enhet måste finnas i samma nätverk och VÄCKNING I WLAN/VÄCKNING I LAN måste vara inställt till PÅ. Se menyn STRÖMSPARLÄGE i TV:n. Det gör att TV:n kan slås på från standbyläget. Observera att energiförbrukningen i standbyläge kommer att öka något.

BeoRemote-appen kan integreras med TV:n. Appen har dock inte stöd för alla BeoRemote One-funktioner.

*Observera att förstagångsinställningen måste utföras med BeoRemote One. BeoRemote-appen kräver att TV:n är konfigurerad i ett nätverk.*

*<sup>1</sup>\*BeoRemote-appen stödjer smartphones med den senaste versionen av iOS eller Android (version 4.0 eller högre) samt surfplattor med iOS (senaste iOS-versionen).*

## Konvertera mellan BeoRemote One och Beo4

Om du vill styra din produkt med Beo4, kan du använda nedanstående konverteringsöversikt för att ta reda på vilka knappar på Beo4 som används istället för de på BeoRemote One.

BeoRemote One-knappar är skrivna med blå text. Knappar som har exakt samma funktion eller namn på Beo4 och BeoRemote One är ljusgrå i illustrationerna.

Observera att *MinaKnappar* inte finns på Beo4.

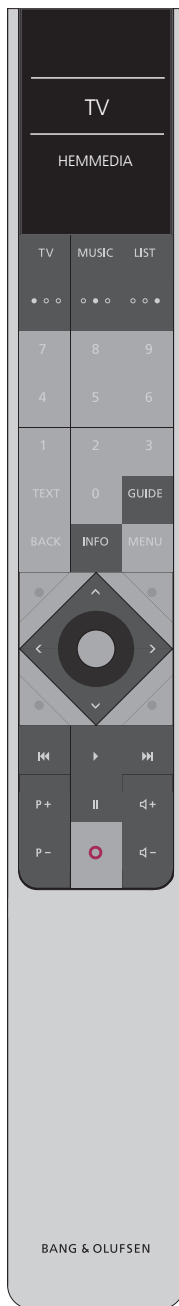

**TV:** Tryck på **TV**, **DTV**, **DVD** eller **V.MEM.** på Beo4. Tryck på **LIST** för att se andra TV-källor, t.ex. **V.AUX.** och **HOMEMEDIA.**

**MUSIC:** Tryck på **RADIO**, **CD** eller **A.MEM.** på Beo4. Tryck på **LIST** för att se andra musikkällor, t.ex. **SPOTIFY** och **A.AUX.**

**LIST:** Tryck på **LIST** på Beo4 för att visa ytterligare TV-/musikkällor, t.ex. **HOMEMEDIA.**

**GUIDE:** Tryck på den **gröna** knappen på Beo4.

**INFO:** Tryck på den **blå** knappen på Beo4.

**Pilkknapparna** **<**, **>**, **^** och **v**: Använd navigeringsknappen på Beo4.

**◀◀** och **▶▶**: Tryck på **◀◀** eller **▶▶** på Beo4 för att söka bakåt eller framåt.

**P +/P -**: Tryck på **▲** och **▼** på Beo4.

**▶**: Tryck på **PLAY** på Beo4.

**◀ +/◀ -**: Tryck på **^** eller **v** på Beo4.





# Så använder du handledningen

## Snabbguiden och onlinehandledningen

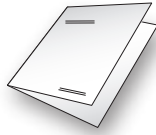

När du köpte TV:n fick du även en tryckt snabbguide med en kort presentation av TV:n.



I onlinehandledningen får du mer djupgående upplysningar om TV:n och de många funktioner som erbjuds.

## Menyhantering

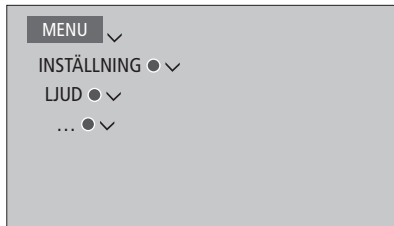

Exempel på menyhantering.

Den här menyhierarkin visar hur du kan stega dig fram i en meny för att göra olika inställningar. Tryck på **MENU** på fjärrkontrollen och använd pilknappen  $\vee$  och **mittknappen** för att välja och öppna menyerna.

Du kan även ta fram hjälptexter när sådana finns genom att trycka på **INFO**-knappen på fjärrkontrollen.

## Hantering av fjärrkontrollen



Exempel på användning med BeoRemote One.

Fjärrkontrollens användning visas där det är relevant.

- En mörkgrå knapp indikerar en fysisk knapp som du ska trycka på.
- En ljusgrå displayknapp indikerar en displaytext på BeoRemote One. Tryck på **LIST**, **TV** eller **MUSIC** på BeoRemote One för att visa texten. Texten visas på displayen på BeoRemote One. Du kan ändra namn på texterna under **LIST**, **TV** och **MUSIC**, dölja texter som du inte längre behöver eller ta fram texter som du behöver. Mer information finns i handledningarna till BeoRemote One.

- **Mittknappen** återges med symbolen  $\bullet$  och används i användningssekvenser när du måste trycka på **mittknappen**.

# Grundläggande funktioner

## Så navigerar du i menyer

Navigera i menyer och välj inställningar med fjärrkontrollen. När du trycker på **MENU** visas huvudmenyn, inklusive ett menyöverlägg för den aktiva källan.

I den här handledningen beskrivs användning med BeoRemote One.

### *Display och menyer ...*

Välj källa och inställningar.

Visa TV-källor på BeoRemote One-displayen och välj vilken TV-källa som ska aktiveras

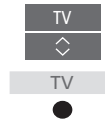

Ta fram huvudmenyn



### *Navigera i menyer ...*

När en meny visas på skärmen kan du navigera bland menyalternativen, visa inställningar eller ange data.

Markera en meny eller ändra en inställning



Ange data



Ta fram en undermeny eller spara en inställning



Välja ett alternativ



Tryck för att stega bakåt genom tidigare menyer eller håll nedtryckt om du vill avsluta meny



*Exempel på kanallista. Du måste använda mittknappen när du väljer.*

### *Stega mellan olika menysidor ...*

Vissa menyer tar upp större plats än vad som ryms på TV-skärmen. Detta visas genom att bara halva menyposten syns längst ner eller längst upp på skärmen. Du hoppar enkelt från längst upp i en lista till längst ner genom att trycka på ^.

Stega mellan sidor



Bläddra genom menyposter



*Fortsättning på nästa sida ...*

### Välja källa ...

Du kan ta fram en källa genom att trycka på någon av knapparna TV eller MUSIC och välja en källa på fjärrkontrollens display, eller välja en källa via menyen på TV:n.

Visa huvudmenyn

MENU

Välj KÄLLISTA



Välj en källa



### Ta fram hjälptexter ...

Du kan ta fram hjälptexter med förklaringar av funktionerna när sådana finns tillgängliga i menyer och undermenyer.\*1 Allmänna funktioner beskrivs även i menyen BRA ATT VETA.\*2

Visa huvudmenyn

MENU

Visa menyen INSTÄLLNING



Markera ett alternativ



Visa eller dölj hjälptexter

INFO

*\*1 För vissa språk finns hjälptexterna bara på engelska.*

*\*2 Du kommer åt menyen BRA ATT VETA från menyen INSTÄLLNING. Du kan läsa om de grundläggande funktionerna. När din TV tar emot uppdateringar av programvaran (kräver internetanslutning) förklaras nya funktioner här.*

## Indikatorlampa

### Standbyindikator

Standbyindikatorn sitter till höger på TV-skärmen och ger information om TV:ns status.

#### (Fast grönt)

TV:n är på men ingen bild visas på skärmen.

#### (Långsamt blinkande rött)

TV:n har kopplats från elnätet. Sedan har den anslutits igen, så att du måste ange pinkoden. [Mer information om pinkodssystemet finns på sidan 67.](#)

#### (Snabbt blinkande rött)

Dra inte ur TV:s kontakt ur vägguttaget. Orsaken kan vara att ny programvara håller på att aktiveras eller att fel pinkod har angetts för många gånger.

## Använda en annan fjärrkontroll

TV:n kan konfigureras för styrning med en Beo4, Beo5 eller Beo6-fjärrkontroll i menyen FJÄRRKONTROLL. Observera dock att vissa funktioner som beskrivs i handledningen, t.ex. **MinaKnappar**, endast fungerar med BeoRemote One.

*Om TV:n konfigureras för att användas med en annan fjärrkontroll än BeoRemote One, kan användandet skilja sig från vad som beskrivs i den här handledningen.*

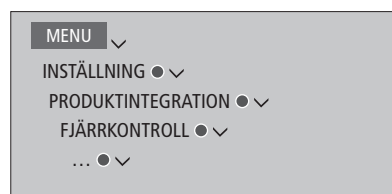

# Installera TV:n

TV:n kan placeras på flera olika sätt. Riktlinjerna för placering och anslutning måste följas.

För att säkerställa god ventilation, se till att det finns tillräckligt med fritt utrymme runt skärmen. Om TV:n blir överhettad (standbyindikatorn blinkar och en varning visas på skärmen) sätter du TV:n i standbyläge – utan att dra ur nätsladden – och låter den svalna. Under den här tiden kan du inte använda TV:n.

Om skärmglaset spricker, om det går flisor ur det eller om det skadas på något annat sätt måste det omedelbart bytas ut eftersom det kan orsaka personskada. Du kan beställa ett nytt frontglas hos en Bang & Olufsen-återförsäljare.

## Placeringsalternativ

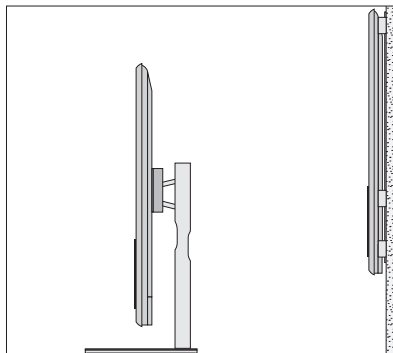

TV:n kan placeras på flera olika sätt. Besök [www.bang-olufsen.com](http://www.bang-olufsen.com) eller kontakta din Bang & Olufsen-återförsäljare för mer information om vilka stativ och väggfästen som finns tillgängliga. Eftersom TV:n är tung får den endast flyttas/lyftas av kvalificerad personal som använder rätt utrustning.

## Hantering

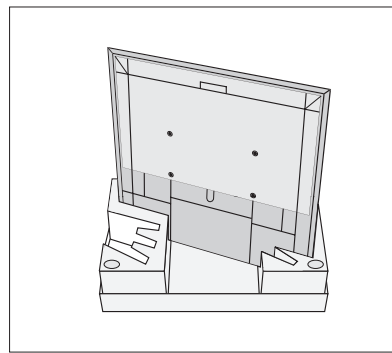

Vi rekommenderar att du placerar TV:n i emballaget medan du monterar väggfästet eller fästet för stativet på baksidan av TV:n.

## Väggfäste och stativ

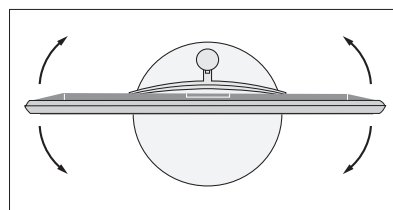
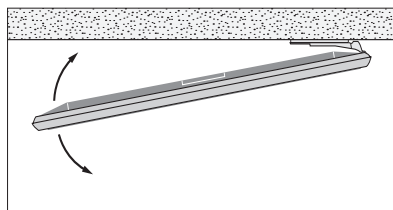

Ställ in TV:ns maximala vridningsvinkel på det motordrivna golvstativet eller väggfästet. Väggfästet utan motor kan vridas manuellt 90 grader åt vänster eller höger, beroende på installationen. Kom ihåg att lämna tillräckligt med utrymme runt TV:n, så att den kan vridas fritt. Mer information finns på [sidan 23](#).

## Översikt

Hitta anslutningspanelen och andra viktiga objekt:

- 1 Monteringsfäste för väggfäste.
- 2 Monteringsfäste för stativ.
- 3 Lucka för huvudanslutningspanelen. Dra utåt längst ned för att ta bort luckdelarna.

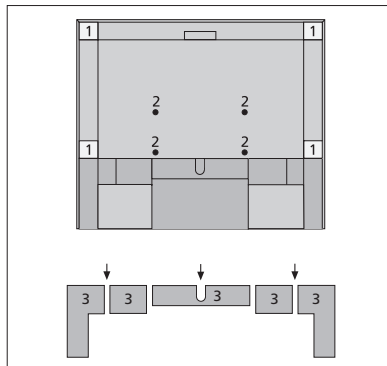

Beroende på installationen för du kablarna genom hålet i mitten eller genom någon av sidorna på anslutningspanelens lucka.

## Dra kablar

Samla kablarna från båda sidor och se till att kabelbuntarna korsar varandra och fäst dem sedan på någon sida eller i mitten, beroende på hur väggfästet eller stativet är placerat.

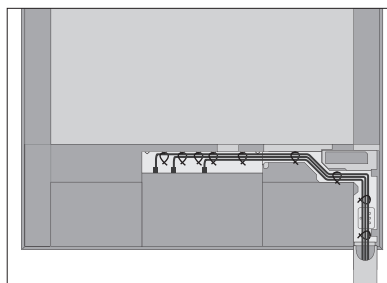

Om du har ett motorstativ eller väggfäste måste du se till att kablarna hänger så pass löst att TV:n kan vridas åt båda hållen eller lutas, innan du fäster kablarna till en pryddlig bunt med hjälp av kabelhållarna.

## Fästa högtalarhöljet

När TV:n har monterats på ett väggfäste eller stativ kan du fästa högtalarhöljet. Håll högtalarhöljet med båda händerna och fäst det längst ned först. Fäst det sedan varsamt högst upp och justera placeringen innan du släpper tyget.

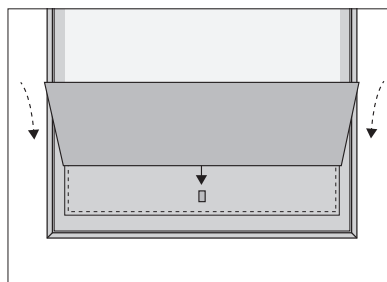

Vid rengöring rekommenderar vi att du tar bort högtalarhöljet. Undvik att spraya rengöringsmedel direkt på skärmen, eftersom det kan skada högtalarna. Använd en mjuk trasa istället. Ta bort högtalarhöljet försiktigt genom att hålla det längst ned och vid sidan.

# Underhåll

Det är användarens ansvar att utföra regelbundet underhåll, t.ex. rengöring.

## **Skärm**

Använd ett mildt fönsterputsmedel och rengör bildskärmen varsamt utan att några spår blir kvar på skärmen. Vissa mikrofiberdukar kan skada den optiska beläggningen på grund av sin slipeffekt.

## **Kabinett och kontroller**

Rengör dammiga ytor med en mjuk och torr trasa. För att ta bort fläckar eller smuts, använd en mjuk och fuktig trasa och en vattenlösning med mildt rengöringsmedel, t.ex. diskmedel.

*Använd aldrig alkohol eller andra lösningsmedel för att rengöra några delar av TV:n.*

# Anslutningar

Med hjälp av TV:ns anslutningspanel kan du ansluta insignalkablar och olika typer av kringutrustning, t.ex. en DVD-spelare eller ett musiksysteem.

Du kan registrera utrustning som du ansluter till dessa uttag via menyn KÄLLISTA genom att trycka på den **röda** knappen. Om utrustningen inte finns under menyn KÄLLISTA måste du trycka på den **gröna** knappen för att lägga till den först. Mer information [finns på sidan 24](#).

Innan du ansluter någon utrustning till TV:n måste den kopplas bort från elnätet. Ett undantag är när du ansluter en källa till HDMI IN-uttaget eller USB-porten.

Beroende på vilken typ av utrustning du ansluter till TV:n kan du behöva olika kablar och ibland även adaptrar. Kablar och adaptrar finns hos din Bang & Olufsen-återförsäljare.

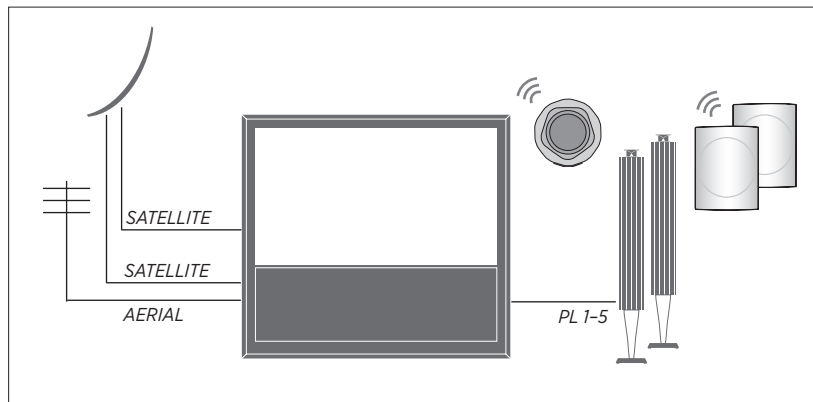

## Tuner

Beroende på TV:ns konfiguration har du en, två eller inga satellitlingångar.

Om du använder funktionerna för hårddiskinspelaren (tillval) i kombination med en parabolantenn måste du använda ett LNB med två uttag. Om du har fler än en parabolantenn måste du även använda en DISEqC-switch. Kontakta din Bang & Olufsen-återförsäljare för mer information.

## Högtalare

Använd högtalare från Bang & Olufsen. Kablar finns hos din Bang & Olufsen-återförsäljare. Du kan även ansluta upp till åtta högtalare trådlöst. [På sidan 43](#) finns mer information.

För att uppnå bästa möjliga trådlösa anslutning bör du inte placera någon av de trådlösa högtalarna längre bort än cirka 9 meter från TV:n.

Placera inga hinder framför TV:n eller de trådlösa högtalarna eftersom det kan störa den trådlösa anslutningen. De trådlösa högtalarna bör placeras i samma rum och vara synliga från TV:n. I handledningen för högtalaren finns information om huruvida högtalaren kan anslutas trådlöst eller inte.

## Utrustning med HDMI™-utgång

Utrustning med HDMI-utgång, t.ex. en set-top-box, kan anslutas till valfritt HDMI IN-uttag på TV:n. Mer information om hur du konfigurerar ansluten utrustning [finns på sidan 24](#).

*En konfigurerad källa kan väljas med BeoRemote One eller i KÄLLISTA. Om TV:n upptäcker en okonfigurerad källa kan du välja mellan att inte göra något, att visa källan eller att konfigurera källan.*

*Du kan styra ansluten utrustning med den tillhörande fjärrkontrollen eller hämta en Peripheral Unit Controller (PUC)-tabell, om sådan finns, och använda Bang & Olufsen-fjärrkontrollen. Mer information [finns på sidan 57](#).*

*Om du behöver återställa standardinställningarna för TV:n går du till menyn NATIONELLA INSTÄLLNINGAR och väljer ett annat land. Du blir ombedd att bekräfta återställningen. Alla inställningar tas bort och du måste göra om förstagningsinstallationen. Följ instruktionerna på skärmen.*

## Anslutningspaneler

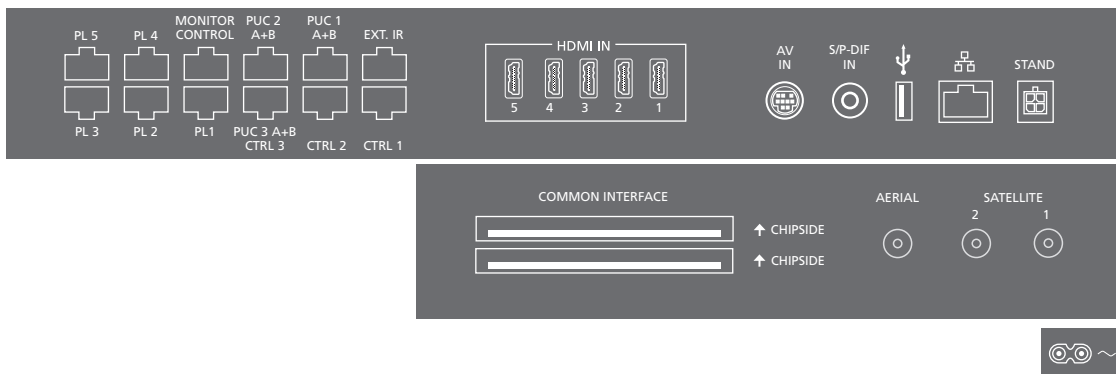

Utrustning som du ansluter permanent till huvudanslutningspanelen måste registreras under menyn KÄLLISTA. Det gör du genom att trycka på den **gröna** knappen och sedan på den **röda** knappen för varje källa. Om en källa redan har konfigurerats kan du bara markera den i KÄLLISTA och trycka på den **röda** knappen för att ändra inställningarna. Mer information [finns på sidan 24](#).

Vi rekommenderar att du ansluter TV:n till Internet för att kunna ta emot programvaruuppdateringar och ladda ner PUC-tabeller (Peripheral Unit Controller). Med hjälp av PUC-tabeller kan du styra anslutna produkter från andra tillverkare med fjärrkontrollen från Bang & Olufsen.

*Anslut --uttaget på TV:ns huvudanslutningspanel till vägguttaget. TV:n är i standbyläge och är färdig att användas.*

*Den medföljande kontakten och nätsladden är specialkonstruerade för produkten. Byt inte kontakten. Om det finns skador på nätsladden måste du köpa en ny hos en Bang & Olufsen-återförsäljare.*

### ~ Eluttag

Anslutning till elnätet.

### PL 1-5 (Power link)

För anslutning av externa högtalare i ett surroundljudsystem. [Mer information finns på sidan 22](#).

### MONITOR CONTROL

För framtida användning.

### PUC 1-3 A+B

För IR-kontrollsignaler till extern utrustning som anslutits till ett HDMI IN- eller AV IN-uttag. Gör att du kan styra anslutna produkter från andra tillverkare med Bang & Olufsen-fjärrkontrollen.

### CTRL (1-2)

För framtida användning.

### EXT. IR

För framtida användning.

### HDMI IN (1-5)

Via HDMI-gränssnittet (High Definition Multimedia Interface) kan du ansluta många olika källor, t.ex. set-top-boxar, multimediaspelare, Blu-ray-spelare eller en dator.

### AV IN

För anslutning av analog video- eller audioutrustning. Olika typer av adapttrar krävs. Adapttrar finns hos din Bang & Olufsen-återförsäljare.

### S/P-DIF IN

Digital ljudingång, för t.ex. en dator.

### USB (→→)

För anslutning av en USB-enhet för att se på digitala foton och videofiler eller lyssna på musikfiler.



## >> Anslutningar

### Ethernet

För anslutning till Internet. För program-uppdateringar, åtkomst till WebMedia och PUC-nedladdning.

*Se till att kabelanslutningen mellan produkten och routern inte går utanför byggnaden, för att undvika kontakt med högspänningsledning.*

*Vi rekommenderar att du ställer in TV:n så att den uppdaterar systemprogramvaran automatiskt. [Mer information finns på sidan 68.](#)*

### STAND

För att ansluta ett motordrivet stativ eller väggfäste. [Information om hur du kalibrerar ett golvstativ eller väggfäste finns på sidan 23.](#)

### AERIAL

Antenningång för ett externt antenn- eller kabel-TV-nät eller för en analog signal.

### SATELLITE (1-2)

Antenningångar för digital satellitsignal. Beroende på TV:ns konfiguration har du en, två eller inga satellitingångar.

### COMMON INTERFACE (2 x PCMCIA)

Plats för CA-modul och kort för tillgång till kodade digitala kanaler. Kontakta din Bang & Olufsen-återförsäljare för mer information om kompatibla kort- och modulkombinationer.

## Ansluta digitala källor

Du kan ansluta externa HDMI-källor, t.ex. en set-top-box, en dator eller en spelkonsol. All utrustning som ansluts till TV:n kan konfigureras, [se sidan 24](#).

Beroende på vilken utrustning du ansluter till TV:n kan du behöva olika kablar och ibland även adaptrar. Om du har mer än två typer av utrustning som kräver ett PUC-uttag måste du köpa en extra PUC-kabel. Kablar och adaptrar finns hos din Bang & Olufsen-återförsäljare.

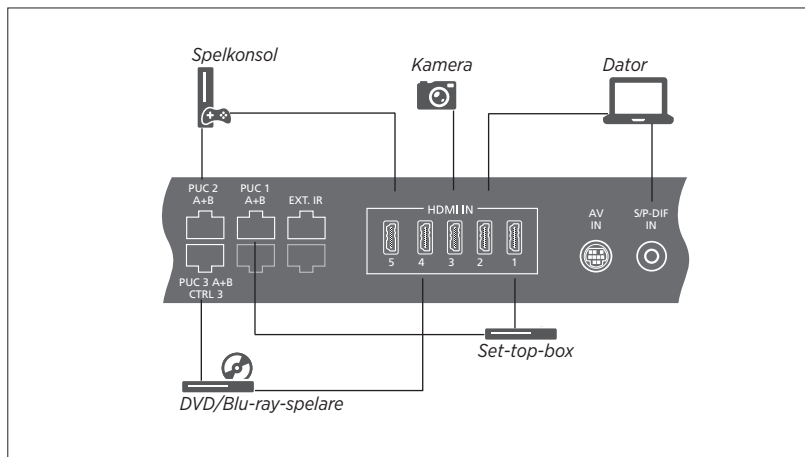

Exempel på anslutna digitala källor.

### Ansluta en set-top-box

- > Anslut kabeln till relevant uttag på set-top-boxen.
- > Dra kabeln till ett HDMI IN-uttag på TV:n.
- > Om du vill kunna styra set-top-boxen från din Bang & Olufsen-fjärrkontroll ansluter du en IR-sändare till något av PUC-uttagen och kopplar den till set-top-boxens IR-mottagare. [Mer information om IR-sändare finns på sidan 20](#).
- > Konfigurera källan genom att följa anvisningarna på skärmen.

### Ansluta en DVD-/Blu-ray-spelare

- > Anslut kabeln till relevant uttag på DVD-/Blu-ray-spelaren.
- > Dra kabeln till ett HDMI IN-uttag på TV:n.
- > Om du vill kunna styra DVD-/Blu-ray-spelaren från din Bang & Olufsen-fjärrkontroll ansluter du en IR-sändare till något av PUC-uttagen och kopplar den till DVD-/Blu-ray-spelarens IR-mottagare. [Mer information om IR-sändare finns på sidan 20](#).
- > Konfigurera källan genom att följa anvisningarna på skärmen.

### Ansluta en spelkonsol

- > Anslut kabeln till relevant uttag på spelkonsolen.
- > Dra kabeln till ett HDMI IN-uttag på TV:n.
- > Om du vill kunna styra spelkonsolen med din fjärrkontroll från Bang & Olufsen ansluter du en IR-sändare till något av PUC-uttagen och kopplar den till spelkonsolens IR-mottagare. [Mer information om IR-sändare finns på sidan 20](#).
- > Konfigurera källan genom att följa anvisningarna på skärmen.\*1

### Ansluta en kamera

- > Anslut kabeln till relevant uttag på kameran.
- > Dra kabeln till ett HDMI IN-uttag på TV:n.
- > Konfigurera källan genom att följa anvisningarna på skärmen.

\*1 När du väljer SPELKONSOL som källa aktiveras bildläget SPEL som standardinställning. Du kan ändra inställningen tillfälligt i menyn BILD, [se sidan 48](#).

## Ansluta en dator

Innan du ansluter en dator måste du dra ut nätsladdarna till TV:n, datorn och all kringutrustning.

### Ansluta en dator

- > Använd en lämplig kabel och anslut ena änden till DVI- eller HDMI-utgången på datorn och den andra änden till HDMI IN-uttaget på TV:n.
- > Om du använder DVI-utgången på datorn använder du lämplig kabel och ansluter den digitala ljudutgången på datorn till S/P-DIF IN-uttaget på TV:n för att kunna höra ljud från datorn i högtalarna som du anslutit till TV:n.
- > Sätt i nätsladdarna till TV:n, datorn och all kringutrustning som är ansluten. Kom ihåg att datorn måste vara ansluten till ett jordat uttag enligt installationsanvisningarna för datorn.

---

## Ansluta en analog källa

Du kan ansluta en analog källa, t.ex. en spelkonsol. Information om hur du konfigurerar utrustning som anslutits till TV:n [finns på sidan 24](#).

Koppla från alla system från elnätet innan du ansluter ytterligare kringutrustning.

### Ansluta en analog källa

- > Anslut kabeln till relevant uttag på den utrustning som du vill ansluta.
- > Dra kabeln till AV IN-uttaget på TV:n.
- > Sätt i nätsladdarna till TV:n och den anslutna kringutrustningen.
- > Om du vill kunna styra den analoga källan via en fjärrkontroll ansluter du en IR-sändare till något av PUC-uttagen och kopplar den till IR-mottagaren på den analoga källan. [Mer information om IR-sändare finns på sidan 20](#).
- > Konfigurera källan genom att följa anvisningarna på skärmen.

*Olika typer av adaptrar och ibland även kablar krävs. Kablar och adaptrar finns hos din Bang & Olufsen-återförsäljare.*

## IR-sändare

Om du vill kunna styra produkter från andra tillverkare än Bang & Olufsen med BeoRemote One eller BeoRemote-appen, ansluter du en IR-sändare från Bang & Olufsen till tredjepartsprodukten och ansluter den sedan till ett PUC-uttag på anslutningspanelen. För att styrningen via fjärrkontroll ska fungera ska sändaren fästas nära IR-mottagaren på den anslutna utrustningen. Kontrollera innan du fäster sändaren permanent att du kan använda menyerna för utrustningen på TV:n med fjärrkontrollen BeoRemote One eller med BeoRemote-appen.

När du kopplar sändaren till ett PUC-uttag som du har valt i menyn KÄLLISTA sker inställningarna för IR-sändaren automatiskt. Du kan också ställa in uttaget manuellt om du behöver använda andra inställningar.

*Kontakta din Bang & Olufsen-återförsäljare om du behöver en extra PUC-kabel.*

*Information om hur du hämtar PUC-tabeller (Peripheral Unit Controller) för set-top-boxar finns på sidan 24.*

---

## Smart Card för digitala kanaler

Om du vill se på kodade kanaler kontaktar du din tjänsteleverantör. Tjänsteleverantören registrerar dig som godkänd tittare, oftast mot en avgift. Därefter får du ett Smart Card och en CA-modul. Observera att dessa endast gäller för en tjänsteleverantör och därmed bara fungerar för vissa kanaler.

CA-modulen fungerar som kortläsare för ditt Smart Card-kort, som i sin tur avkodar de kodade signaler som tjänsteleverantören sänder. Endast okodade digitala kanaler, som också kallas gratiskanaler, kan ses utan Smart Card och CA-moduler.

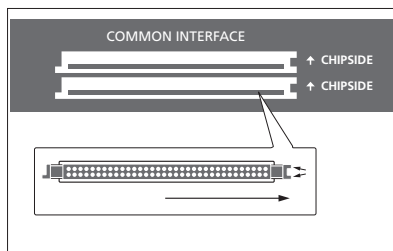

*Kontakta din Bang & Olufsen-återförsäljare för information om kompatibla CA-moduler.*

*Smart Card-korten ska alltid sitta i CA-modulerna, om inte tjänsteleverantören säger att du ska ta ut det. Detta är viktigt, eftersom tjänsteleverantören kan sända ny information till ditt Smart Card.*

*Var försiktig när du sätter i Smart Card-kortet i CA-modulen. CA-modulen har en utskjutande kant på den ena sidan och två utskjutande kanter på den andra sidan. Om TV:n inte tar emot någon signal kontrollerar du att Smart Card och CA-modulerna är rätt insatta.*

*Smart Card-kort och CA-moduler kan också ge tillgång till särskilda menyer, som inte beskrivs i den här handboken. I så fall följer du anvisningarna från tjänsteleverantören.*

*Fortsättning på nästa sida ...*

### Aktivera CA-modulerna

I menyn CA-ENHETER kan du aktivera eller avaktivera CA-modulerna för mark, kabel eller satellit. I vissa länder kan det vara fördelaktigt att avaktivera CA-modulen för satellit och därmed optimera resultatet för marksändningar.

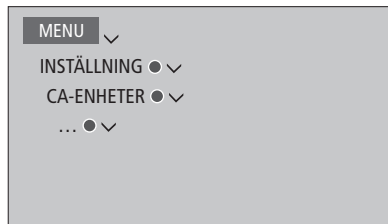

*Du kan också komma åt CA-modulerna via huvudmenyn när den aktuella källan visas på TV-tunern.*

## Ansluta högtalare till TV:n

Du kan ansluta upp till tio kabelanslutna högtalare och subwoofrar till TV:n med hjälp av Power Link-kablar.

Du kan dessutom ansluta upp till åtta högtalare trådlöst, inklusive subwoofrar, om TV:n är utrustad med en trådlös Power Link-modul. Mer information om installation av trådlösa högtalare finns på [sidan 43](#).

Koppla från alla system från elnätet innan du ansluter ytterligare kringutrustning.

Beroende på vilken typ av högtalare du ansluter till TV:n kan du behöva olika kablar och ibland även adaptrar. Kablar och adaptrar finns hos din Bang & Olufsen-återförsäljare.

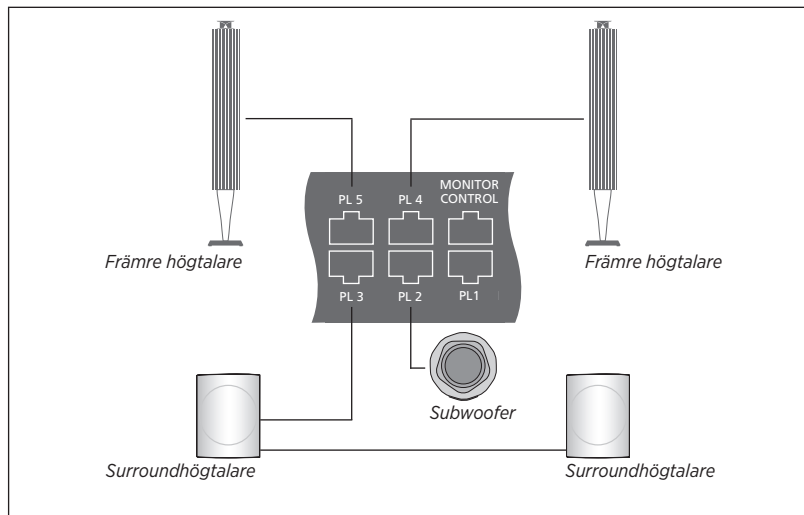

Exempel på högtalarinstallation.

### Ansluta högtalare

- > Anslut en Power Link-kabel till relevant uttag på de högtalare du vill ansluta till TV:n.\*<sup>1</sup>
- > Dra kablarna till lediga uttag märkta PL 1-5 på TV:n.
- > Anslut en Power Link-kabel till relevanta uttag på en subwoofer.
- > Dra kabeln till ett ledigt uttag märkt PL 1-5 på TV:n.
- > Sätt i nätsladdarna till TV:n och de anslutna högtalarna.

<sup>1</sup>\* Kom ihåg att ställa in omkopplaren för vänster och höger position på högtalarna, beroende på om din högtalare är placerad till vänster eller höger om din lyssnarposition.

Om du vill ansluta två högtalare till ett PL-uttag på TV:n och det inte är möjligt att dra kabeln i en slinga mellan högtalarna, behöver du en extra kabeldelare. Kontakta din Bang & Olufsen-återförsäljare för mer information.

# Ställa in positioner som TV:n vrids till

Om TV:n har ett motordrivet golvstativ eller väggfäste som tillval kan du vrida TV:n med hjälp av fjärrkontrollen.

Du kan också ange att TV:n automatiskt ska vridas till en viss favoritposition när den slås på.

Du kan ange olika vridningspositioner för TV-tittande och exempelvis radiolyssning, och du kan ange att TV:n ska vridas till en viss standbyposition när den slås av. Du kan även ange andra alternativa positioner.

Om TV:n har ett motorstativ som tillval kan du även vrida och luta den manuellt.

## Förinställda stativpositioner

Om TV:n är utrustad med ett motordrivet golvstativ eller väggfäste kan du välja en position för videoläge, en för audioläge och en för standbyläge. Du kan även ställa in egna positioner, t.ex. en för när du sitter i fåtöljen och en för när du sitter vid matbordet.

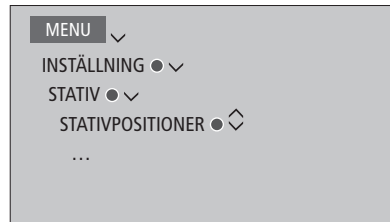

Visa menyn STATIVPOSITIONER för att spara, namnge eller ta bort en stativposition.

Om du vill spara aktuell stativposition i ett tomt fält trycker du bara på **mittknappen** när du valt fältet. Du kan sedan namnge positionen.

Du kan inte byta namn på eller ta bort stativpositionerna **STANDBY**, **VIDEO** och **AUDIO**. Du kan inte heller namnge fält utan stativpositioner. Tomma fält indikeras av <...>. I vissa språk måste du välja mellan fördefinierade namn.

## Ställa in motordriven rörelsefunktion

Om systemet innefattar ett motordrivet golvstativ eller väggfäste blir du, vid det första konfigureringsstillfället, ombedd att ställa in de yttersta positionerna för den motordrivna rörelsen. För golvstativet gör du det genom att ange avståndet från stativet till väggen med hjälp av instruktioner som visas på skärmen. TV:ns motordrivna rörelsefunktion fungerar inte förrän inställningsproceduren har fullföljts.

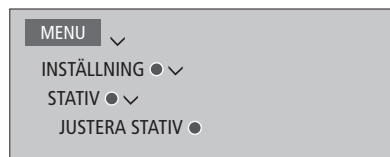

Beroende på din konfiguration kan du visa en meny för stativpositioner eller väggfästepositioner.

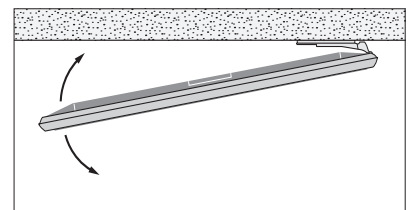
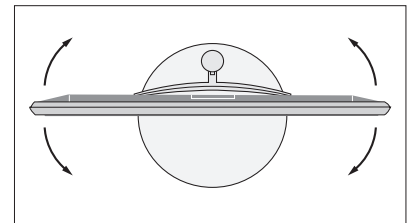

Genom inställningsproceduren kan du ställa in TV:ns maximala vridningsvinkel - åt vänster och höger.

# Installera extra utrustning

Om du ansluter ytterligare video-utrustning till TV:n kan du ställa in utrustningen i menyn KÄLLISTA när du har hittat källan. Sedan trycker du på den **röda** knappen.\*<sup>1</sup>

Om TV:n är på och du ansluter extra utrustning till ett HDMI IN-uttag, upptäcker TV:n automatiskt en okonfigurerad källa. Ett meddelande visas på skärmen och du kan konfigurera källan genom att följa anvisningarna.

Det finns standardinställningar för källor, t.ex. för ljud och bild, som passar för de flesta situationer, men du kan ändra inställningarna om du vill. Markera källan, tryck på den **röda** knappen och välj menyn AVANCERADE INSTÄLLNINGAR.\*<sup>1</sup> Här kan du även ange en högtalargrupp som ska aktiveras när du väljer källan.

<sup>1</sup>\* Om källan inte finns i KÄLLISTA betyder det att den inte används. Då måste du trycka på den **gröna** knappen först för att ta fram en fullständig källista.

## Vad har anslutits?

Om du registrerar den utrustning som är ansluten till TV:n kan du styra utrustningen med din BeoRemote One.

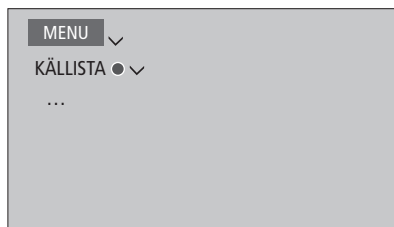

Markera en källa och tryck på den **röda** knappen för att konfigurera den.\*<sup>1</sup> Här kan du även namnge den.\*<sup>2</sup> Du kan även ställa in en källa så att den aktiveras direkt från standbyläge med hjälp av någon av knapparna TV eller MUSIC på BeoRemote One. Nu kan du börja styra källan.

<sup>2</sup>\* Information om hur du namnger källan på BeoRemote One-displayen finns i handledningen till BeoRemote One.

## Ladda ner och ta bort PUC-tabeller

Om du har en internetanslutning kan du ladda ner PUC-tabeller (Peripheral Unit Controller) så att du kan styra ansluten utrustning, t.ex. en set-top-box, med BeoRemote One.

Det finns PUC-tabeller för många olika produkter av olika fabrikat, t.ex. projektorer, DVD-spelare, set-top-boxar och spelkonsoler. Listan med PUC-tabeller på Internet uppdateras och utökas regelbundet.

### Ladda ner en PUC-tabell

Under konfigurationen tillfrågas du om du vill kunna styra den anslutna utrustningen med din BeoRemote One. Följ instruktionerna på skärmen om du vill ladda ner en PUC-tabell (Peripheral Unit Controller) om en sådan finns tillgänglig. TV:n måste vara ansluten till Internet.

Om din anslutna utrustning inte visas i nedladdningslistan finns för närvarande ingen styrningslösning för den och du måste välja alternativet KÄLLAN STÖDS INTE. Då kan du inte styra utrustningen med BeoRemote One. Du kan kontakta din Bang & Olufsen-återförsäljare för att ta reda på om en PUC-tabell kommer att bli tillgänglig för en källa som inte stöds.

Fortsättning på nästa sida ...



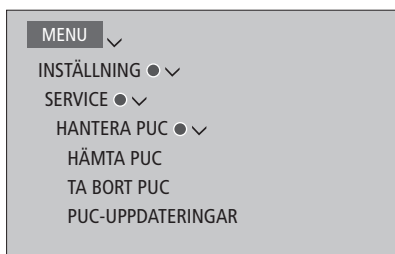

Du kan söka med latinska bokstäver och siffror. För utrustning med namn som inte anges med latinska bokstäver kan du söka efter en del av namnet som innehåller latinska bokstäver. Du kan även leta efter rätt PUC-tabell med hjälp av bläddringsfunktionerna.

Du kan ladda ner PUC-tabeller när du vill.

Kontakta din Bang & Olufsen-återförsäljare om du vill ha mer information om PUC-tabeller i allmänhet.

#### Uppdatera programvara för PUC-tabeller

I menyn PUC-UPPDATERINGAR kan du välja en PUC-tabell och trycka på **mittknappen** för att uppdatera programvaran för tabellen, om ny programvara finns tillgänglig. Du kan trycka på den **gröna** knappen för att söka efter uppdateringar, den **röda** knappen för att visa information om tabellen och den **gula** knappen för att visa historik för en tabell.

#### Ta bort källkonfigurationer

Om du har anslutit och konfigurerat en källa för ett specifikt uttag på TV:n och sedan kopplar bort källan permanent, måste du återställa källinställningarna. Markera källan i menyn KÄLLISTA, tryck på den **röda** knappen och välj ÅTERSTÄLL TILL STANDARD. När du har valt JA är källan inte längre konfigurerad för det aktuella uttaget. Nästa gång du ansluter en källa till uttaget uppmanas du att konfigurera källan.

Du kan även välja ÅTERSTÄLL TILL STANDARD i menyn AVANCERADE INSTÄLLNINGAR om du bara vill återställa till standardvärdena för den här menyn.

#### Ta bort en PUC-tabell

Om du vill ta bort nedladdade men oanvända PUC-tabeller tar du fram menyn TA BORT PUC. Observera att du måste ta bort konfigurationen för den anslutna produkten som hör till en PUC-tabell innan du kan ta bort tabellen.

# Se på TV

Du kan se på analoga och digitala markbundna kanaler, kabelkanaler och satellitkanaler, beroende på tunerkonfigurationen. Du kan även skapa kanalgrupper och vrida TV:n. Spela in på tillvalet hårddiskspelare.

Om du vill använda läget RADIO måste du först ställa in radiostationer. [Se sidan 41](#).

Mer information om programguiden och information [finns på sidan 29](#).

Om du vill kunna ta fram en favoritkälla snabbt kan du spara källan på **MinaKnappar** på BeoRemote One. Mer information [finns på sidan 50](#).

## Välj en källa ...

Ta fram och välj TV-källan på BeoRemote One-displayen



TV



eller

MENU

Ta fram huvudmenyn



Välj KÄLLISTA



Välj TV som källa\*1



## Välj en kanal ...

Tryck för att välja en kanal



eller



Välj föregående kanal\*2



## Ta fram och använd menyöverlägget ...

Ta fram huvudmenyn



Aktivera en funktion\*3



eller

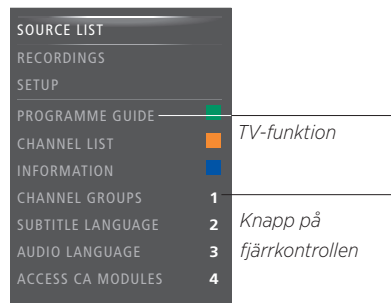

TV-funktion

Knapp på

fjärrkontrollen

Exempel på menyöverlägg.

## Spela in här och nu ...

Medan du spelar in kan du se på en annan inspelning, källa eller TV-kanal\*4.

Tryck tills SPELA IN visas på BeoRemote One-displayen



SPELA IN

Tryck för att starta en inspelning



Tryck för att starta en inspelning

eller



Tryck för att stoppa en inspelning\*5



SPELA IN



\*1 Du kan ställa in TV-mottagaren så att den aktiveras direkt från standbyläget med TV-knappen på BeoRemote One. Markera TV-TUNER under KANALLISTA, tryck på den röda knappen, markera FRÅN STANDBY och tryck på < eller > för att visa TV. Tryck sedan på mittknappen.

\*2 Det här är bara möjligt om du har inaktiverat Digital Text/HbbTV.

\*3 Du kan även aktivera färgkodade funktioner utan att trycka på MENU först, förutsatt att Digital Text/HbbTV är inaktiverat.

\*4 Det går bara att spela in från digitala kanaler. TV:n har två mottagare, så du kan spela in ett program medan du tittar på ett annat. Om den inspelade kanalen är kodad kan du dock inte växla till en annan kanal. Du kan även spela in två program samtidigt. Du kan inte starta en ny inspelning om hårddisken är full med skyddade inspelningar. På sidan 36 finns mer information om utrymmeshantering för inspelat material.

\*5 Om två inspelningar pågår måste du ange vilken inspelning du vill stoppa.

Fortsättning på nästa sida ...

**Vrida TV:n ...**

Tryck tills **STATIV** visas på BeoRemote One-displayen



Vrid TV:n



Ställ in en position som TV:n vrids till



*För att använda funktionen för motordrivet stativ eller väggfäste måste golvstativet eller väggfästet först kalibreras. Information om hur du förinställer positioner som TV:n vrids till [finns på sidan 23](#).*

**Använda text-TV ...**

Om programleverantören tillhandahåller denna funktion, kan du visa text-TV för den valda kanalen.

Tryck upprepade gånger för att växla mellan olika skärmlägen



Bläddra uppåt eller nedåt i sidor



Gå till SIDA och stega mellan sidorna



Ange ett sidnummer



Tryck ned kort för att gå till föregående sida eller håll nedtryckt för att lämna text-TV



## Programinformation

Du kan visa information om det aktuella programmet eller ta fram en kanalguide. Du kan även ändra talat språk och textningspråk eller visa interaktiv information via HbbTV.

En informationsdisplay visas kortvarigt på skärmen varje gång du byter kanal eller station. Du kan även ta fram en display manuellt för att visa programinformation genom att trycka på **INFO**.

*HbbTV är inte alltid tillgängligt på alla marknader.*

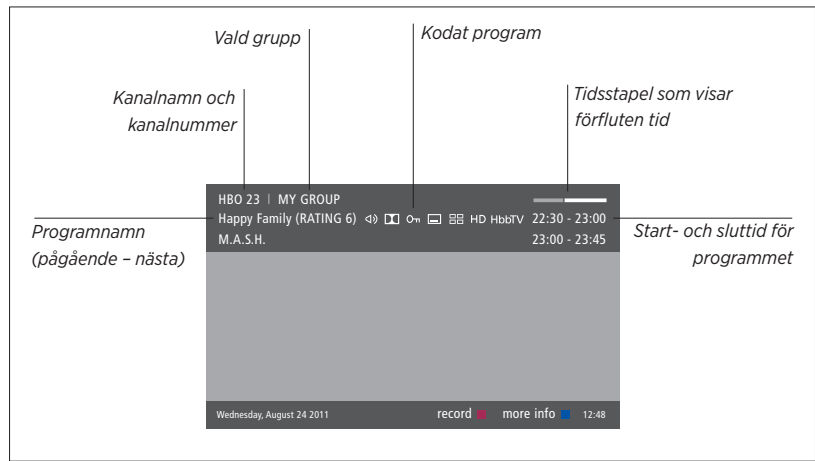

Om du vill se mer programinformation trycker du på **INFO** medan TV:ns displaybild visas. Använd **<**, **>**, **^** och **v** för att navigera framåt och bakåt i tiden och bland kanaler. Använd **mittknappen** för att välja den aktuella kanalen. Tryck på **BACK** för att lämna programinformationsläget.

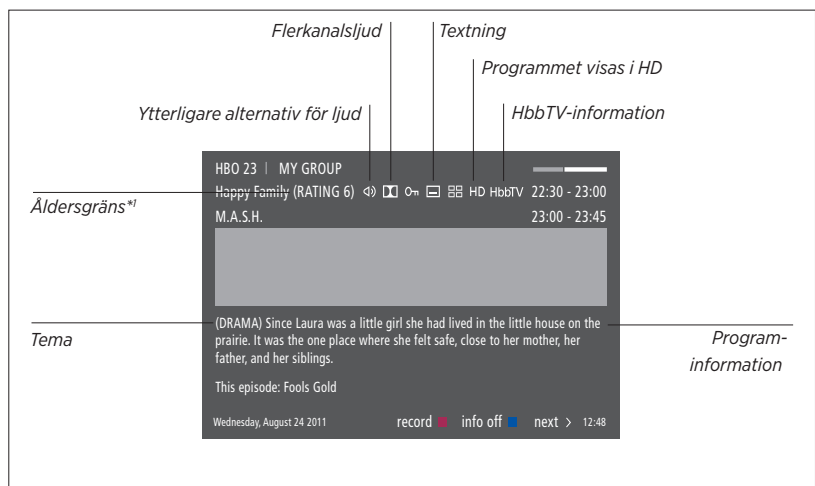

När den utökade displayen visas på skärmen och informationen tar mer plats än en sida, kan du bläddra nedåt genom att trycka på knappen **v**.

Ytterligare alternativ för textning och ljud visas med ikoner längst upp. Obs! Den här tjänsten finns inte för alla kanaler.

<sup>1</sup>\* Åldersgränsfunktionen är bara tillgänglig om tjänsteleverantören erbjuder den.

## Programguide

Du kan ta fram en programguide som innehåller information om pågående och kommande program på vissa kanaler och stationer under upp till två veckor. Du kan också växla till en annan kanal eller station via programguiden. Du kan inte ta fram någon programguide för analoga kanaler och stationer.

Tryck på **GUIDE** för att ta fram programguiden.

*Observera att ljudet kanske stängs av medan programguiden uppdateras.*

*Om det valda menyspråket finns tillgängligt används det som språk i programguiden. Annars används det språk som finns tillgängligt via TV-signalen.*

### Från kanalens programguide ...

Tryck för att visa information om ett visst program



Tryck två gånger för att välja ett markerat program



Håll nedtryckt för att ta bort informationen från skärmen

BACK

Tryck för att återgå till programguidens översiktssida



### Från den specifika programinformationen ...

Tryck för att välja kanalen



Tryck för att återgå till föregående nivå

BACK

Håll nedtryckt för att ta bort informationen från skärmen

BACK

*Om du trycker på den gula knappen medan en kanal är markerad i programguiden kan du välja en annan grupp.*

*Du kan också spela in via programguiden. [Mer information finns på sidan 36.](#)*

---

## Alternativ för textning och ljud

Ikonerna  och  visar om det finns ytterligare alternativ för ljud eller textning.

*Användning om ingen meny visas på skärmen ...*

Tryck tills menyn  
TEXTNINGSSPRÅK visas, eller ...

MENU

2

... tryck tills menyn TALAT  
SPRÅK visas

MENU

3

*Med LJUD VÄNSTER och LJUD HÖGER kan du styra ljudet från vänster eller höger till de främre högtalarna.*

Ljudspråksalternativen kan också ha tilläggen AC3 eller AAC, t.ex. "English AC3", vilket anger olika ljudsystem.

# Använda kanaler, grupper och listor

Du kan skapa, redigera och använda grupper för att lättare kunna hitta dina favorit-TV-kanaler och -radiostationer.

Om kanalerna och stationerna inte har sparats i den ordning du föredrar vid den automatiska inställningen, kan du ändra visningsordningen i en kanal- eller stationslista. Du kan även ta bort kanaler och stationer som du inte längre vill spara, eller återställa kanaler eller stationer som du ångrar att du tagit bort.

Om din tjänsteleverantör stödjer Pay Per View-kanaler i ditt land kan du även beställa program som du vill se på.

*Om du vill redigera radiostationsgrupper måste du växla till en radiokälla och välja REDIGERA RADIOGRUPPER i stället.*

## Använda och redigera kanalgrupper

I menyn FAVORITER kan du skapa upp till 22 kanalgrupper, så att du kan hitta dina favoritkanaler snabbt utan att behöva gå igenom alla inställda kanaler. Du kan t.ex. skapa en grupp för varje familjemedlem. Du kan också namnge de kanal- eller stationsgrupper du har skapat och ta bort alla grupper du inte längre vill behålla. Vidare kan du ta bort en grupp för kanaler eller stationer.

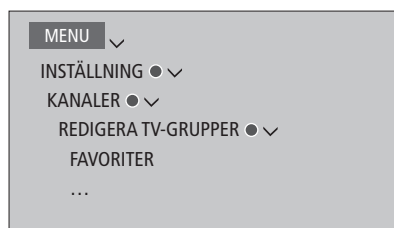

*Inom en favoritgrupp kan du flytta en kanal till en annan position i listan. Instruktioner för hur du gör finns i menyn på TV-skärmen.*

### Namnge och skapa en favoritgrupp ...

Öppna menyn FAVORITER

Markera en namngiven eller icke-namngiven grupp

Tryck för att namnge/ändra namn på gruppen, t.ex. "Sport", och följ instruktionerna på skärmen.

Tryck för att spara namnet

Markera den namngivna gruppen

Tryck för att lägga till kanaler

Välj en grupp att kopiera från, t.ex. "Nyheter"

Tryck för att markera en kanal

Tryck för att stega i listan

Tryck när du lagt till alla kanaler som ska ingå

Tryck för att spara inställningarna

## Grupper med kanaler och stationer

Välj en kanalgrupp. Kanalgrupper kan vara grupper som du har skapat själv eller kanallistor. Kanallistor skickas ut av vissa tjänsteleverantörer. De ser ut och fungerar ungefär som grupper och kan tas fram och visas precis som grupper.

*Ta fram en översikt över kanalgrupper ...*

Tryck för att visa en översikt över kanalgrupperna



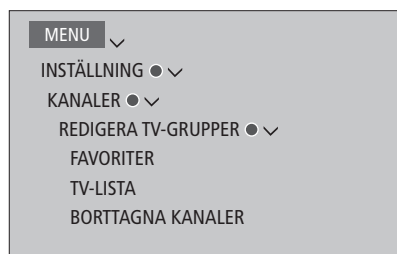

## Listor med kanaler och stationer

Ta fram en kanallista och välj en kanal.

Tryck för att markera en kanalgrupp



Tryck för att stega mellan kanalerna i gruppen, eller ...



... tryck för att visa en kanal med positionen för ett valt nummer i gruppen



---

## Redigera kanaler

Alla inställda kanaler eller stationer som du inte vill ha i en kanallista kan du ta bort. Du kan även återställa utvalda kanaler som du tidigare har tagit bort från din kanallista. Du kan bara ändra namn på analoga kanaler. Funktionen är inte tillgänglig på alla marknader.

Du kan ta bort en kanal från kanallistan via menyn TV-LISTA. Borttagna kanaler kan återställas igen i menyn BORTTAGNA KANALER.

*Om du vill redigera radiostationer måste du växla till en radiokälla och välja REDIGERA RADIOGRUPPER i stället.*

*När du redigerar TV-LISTA eller lägger till kanaler i en favoritgrupp, kan du växla mellan alfabetisk och numerisk sortering av kanalerna genom att trycka på den **gröna** knappen.*

*Kanaler som har tagits bort från kanallistan visas inte igen om du söker efter nya kanaler. I stället lagras de i listan BORTTAGNA KANALER.*

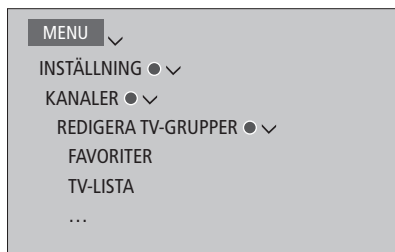

## Visa kanalinformation

Du kan markera en kanal i menyn TV-LISTA och trycka på den **röda** knappen för att visa information om kanalen. Funktionen VUXENKONTROLL är bara tillgänglig om du har aktiverat ÅTKOMSTKONTROLL i menyn INSTÄLLNING, [se sidan 66](#). Kanaler som har belagts med vuxenkontroll hoppas över vid stegning mellan kanaler.

*Om den markerade kanalen är en analog kanal, kan du även ändra namn på kanalen med hjälp av den **gröna** knappen och <, > och √. För vissa språk går det inte att ändra namn på kanalerna.*

*I menyn TV-LISTA kan du växla mellan alfabetisk och numerisk sortering av kanalerna genom att trycka på den **gröna** knappen.*

*Om du vill visa information om radiostationer eller skapa stationsgrupper måste du växla till en radiokälla och välja REDIGERA RADIOGRUPPER i stället.*

---

## Se på Pay Per View-kanaler

Du kan se på Pay Per View-kanaler om din tjänsteleverantör stödjer sådana kanaler, men då krävs en prenumeration. Information om kanaler och program finns i programguiden. Använd den informationen om du vill beställa ett program. Kontakta din tjänsteleverantör och be om ett kund-ID.

**Beställa ett program ...**

Tryck för att markera en kanal



Följ informationen på skärmen för att få tillgång till ett program. Kontakta tjänsteleverantören för mer information.



# Pausa och spela upp program

Med hårddiskspelaren (tillval) kan du pausa, reprisera och fortsätta visning av ett aktuellt digitalt program. TV:n fortsätter att spara även under användning av tidsförskjutningsfunktionen, så du kan vara säker på att få se hela programmet.

Information om hur du kopierar innehåll från tidsförskjutningsbufferten till en permanent inspelning [finns på sidan 37](#).

Du kan inte aktivera MHEG eller HbbTV i tidsförskjutningsläge.

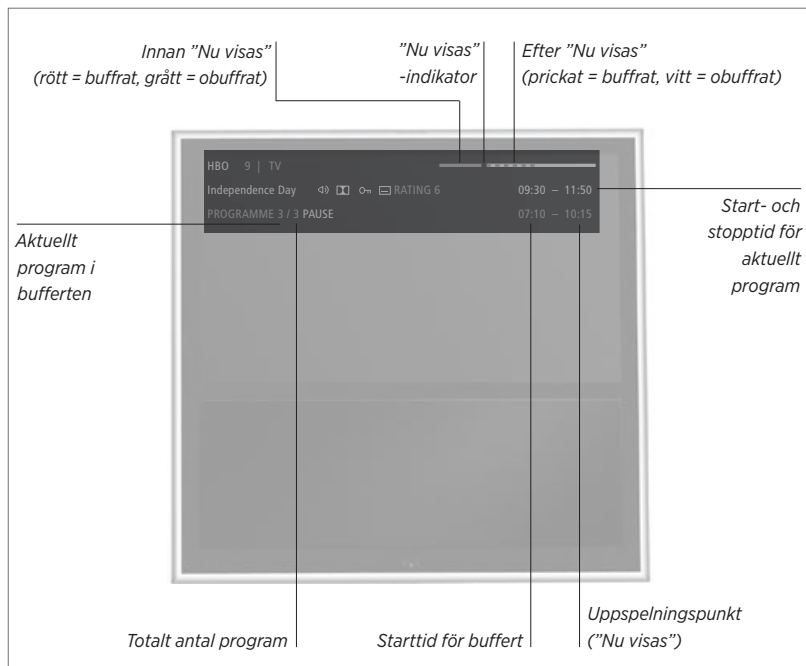

## Pausa och fortsätta ett program ...

Du kan pausa ett program på den aktuella kanalen och fortsätta programmet efter en stund.

Tryck för att pausa ett program 

Tryck för att fortsätta programmet 

Om du vill återgå till livesignalen väljer du källa igen, t.ex. TV.

## Hoppa till en specifik tidpunkt ...

Ange en tidpunkt som du vill hoppa till i tidsförskjutningsbufferten.

Välja en tidpunkt 

## Stega eller spola bakåt eller framåt ...

Stega bakåt eller framåt en minut i taget.

Tryck för att stega bakåt eller framåt 

Håll nedtryckt för att snabbspola bakåt eller framåt 

>> *Pausa och spela upp program*

**Stega mellan program ...**

Gå till föregående eller nästa program i tidsförskjutningsbufferten.

Tryck för att gå till föregående eller nästa program



**Pausa uppspelning ...**

Pausa uppspelning av innehållet i tidsförskjutningsbufferten.\*1

Tryck för att pausa uppspelningen.



Spela upp långsamt, tryck igen för att ändra hastigheten



*\*1 Tidsförskjutningsbufferten rymmer fyra timmars inspelning. Om ett program förblir pausat tills bufferten är full, måste du trycka på ▶ för att fortsätta spara i bufferten och därmed radera det äldsta innehållet. Om du byter källa, kanal eller station eller om du stänger av TV:n så raderas innehållet i bufferten. Mer information om tidsförskjutningsbufferten finns på sidan 37.*

**Byta till livesignalen ...**

Du kan byta från tidsförskjutningsläge till livesignal.

Tryck två gånger för att gå till livesignalen



# Spela in program

Med hårddiskinspelaren (tillval) kan du göra två timerinspelningar samtidigt. Dina sparade timerinspelningar visas i listan TIMERLISTA. Där kan du redigera eller ta bort dina timerinspelningar.

Du kan även kopiera ett program från tidsförskjutningsbufferten till hårddisken för att spara det.

Ställ in rätt tid och datum för den inbyggda klockan så att dina timerinspelningar blir korrekta.

Menyerna för hårddiskinspelaren (tillval) innehåller olika inställningar som du kan anpassa. Gå till meny **INSPELNINGSINSTÄLLNINGAR** och följ instruktionerna på skärmen. Du kan också trycka på **INFO** för att ta fram hjälptexter.

Det går bara att spela in från digitala kanaler.

*Du kan inte spela in ett program från en radiostation.*

*I vissa länder är det inte möjligt att spela in ett CI+-program medan man tittar på ett annat program.*

## Göra en timerinspelning

Du kan ställa in timerinspelningar i meny **TIMERPROGRAMMERING**. Här väljer du källa för inspelningen, programmets start- och stopptid samt datum eller veckodagar som programmet visas på.

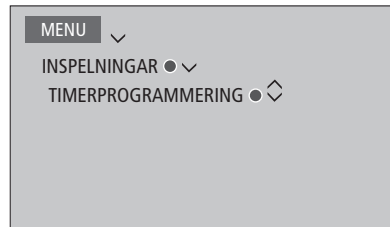

Ställ in timerinspelningar i meny **TIMERPROGRAMMERING**.

Du kan spela in från hårddiskinspelarens (tillval) egna mottagare och från TV:ns mottagare medan du spelar upp en inspelning. Du kan även spela in ett program på hårddisken samtidigt som ett program sparas i tidsförskjutningsbufferten. Det finns vissa begränsningar för inspelning och tidsförskjutning. Mer information finns på följande sidor och på [sidorna 33-34](#).

Du kan även börja spela upp ett inspelat program fast programmet fortfarande pågår. Observera att du inte kan spela in kopieringskyddade program. Information om hur du spelar in manuellt här och nu [finns på sidan 26](#).

*SPARA AVSNITT är endast tillgängligt när DATUM är inställt på VECKODAGAR och SKYDD är inställt på AV.*

*Om timerlistan är full är meny **TIMERPROGRAMMERING** inte tillgänglig.*

*Om en timerinspelning av någon anledning inte lyckas, visas ett meddelande om samma program hittas i programguiden så att du kan göra en ny timerinspelning.*

*Om en timerinspelning ställs in från programguiden eller informationsvisningen går det endast att ändra skydd, kategori och vuxenkontroll.*

*Om ett inspelat program delas i två delar, t.ex. på grund av ett nyhetsprogram, spelas båda delarna in. Det krävs dock att det är mindre än tre timmar mellan start- och stopptiden för inspelningen och att programguiden känner av att de två programdelarna hör ihop.*

*Fortsättning på nästa sida ...*

### Spela in med programguiden ...

Tryck för att visa programguiden och välj det program som du vill spela in

GUIDE

Tryck för att kunna starta en inspelning



Tryck för att starta inspelningen av det valda programmet. Programmet är nu understruket. Eller ...



... tryck för att programmera en återkommande timerinspelning, t.ex. en timerinspelning som ska utföras varje vecka



Menyn TIMERPROGRAMMERING visas och du kan redigera timerinspelningen med hjälp av pil- och sifferknapparna.

< >

och

0-9

Tryck för att spara timerinspelningen. Programmet är nu understruket



Markera programmet igen och tryck för att visa inspelningsoptioner (ta bort eller avbryt)



När inspelningen har avslutats sparas den i menyn HÄRDDISKINNEHÅLL.

Det går att utföra två inspelningar samtidigt.

### Om utrymmeshantering och skydd

TV:n har en utrymmeshanteringsfunktion som, när behov uppstår, automatiskt frigör utrymme för manuella inspelningar och Timer-inspelningar. Detta sker genom att den mängd innehåll som krävs tas bort på hårddisken (tillval). Följande regler gäller:

- Skyddade inspelningar raderas aldrig.
- Inspelningar som har visats raderas före sådana som inte har visats eller redigerats.
- De äldsta inspelningarna raderas först.
- En inspelning tas inte bort automatiskt om den håller på att spelas upp.
- Timerinspelningar utförs inte om den hårddisken är full och alla inspelningar är skyddade, och pågående inspelningar stoppas automatiskt när hårddisken har uppnått full kapacitet.

*Inspelningar med en begränsad tid, som hyrda filmer, raderas automatiskt när de löper ut.*

*Dessa inspelningar markeras med |FÖRFALLER efter inspelningens namn. Om tidsinformationen för en inspelning som förfaller inte är giltig, går det inte att spela upp inspelningen. När du tittar på en inspelning som förfaller, informeras du via ett meddelande på skärmen som kan tas bort genom att trycka på **mittknappen**.*

*Du meddelas om det inte finns något utrymme eller för lite utrymme på hårddisken (tillval) för att utföra en timerinspelning.*

Fortsättning på nästa sida ...

## Kontrollera redan inställda timerinspelningar

Du kan kontrollera kommande timerinspelningar, samt redigera eller ta bort dem. Du kan också avaktivera en timerinspelning en gång eller för alltid om en timerinspelning överlappar en annan timerinspelning.

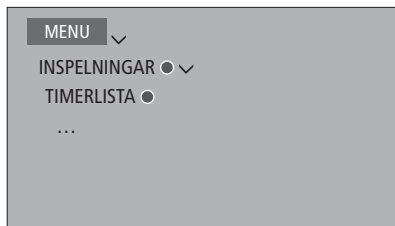

Om du redigerar en avaktiverad timerinspelning, aktiveras den automatiskt igen.

När du skapar timerinspelningar och du börjar närma dig gränsen för timerinspelningar, meddelas du om detta i menyerna.

## Kopiera från tidsförskjutningsbufferten

Tidsförskjutningsbufferten är ett temporärt lagringsutrymme. Om du byter källa, kanal eller station eller om du stänger av TV:n så raderas innehållet i bufferten. För att behålla en inspelning kan du kopiera den från tidsförskjutningsbufferten till menyen HÅRDISKINNEHÅLL genom att göra en manuell inspelning. Om du startar en manuell inspelning under tidsförskjutning, startar inspelningen från programmets starttid. Om du byter kanal efter att ett program har startat börjar inspelningen därifrån. Mer information [finns på sidorna 33–34](#).

### Kopiera till hårddisken ...

Tryck för att pausa tidsförskjutning



Tryck för att starta uppspelning



Tryck för att spola bakåt till programmet du vill spela in



Tryck för att börja spela in på hårddisken\*1



\*1 Om du påbörjar en manuell inspelning under tidsförskjutning kommer den del av programmet som redan har lagrats i tidsförskjutningsbufferten att ingå i inspelningen.

När du kopierat från tidsförskjutningsbufferten till menyen HÅRDISKINNEHÅLL kan du redigera den nya inspelningen, på samma sätt som du kan redigera alla andra inspelningar.

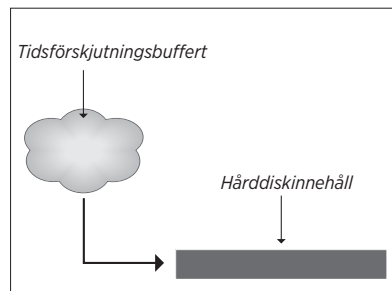

OBS! Programleverantören kan begränsa vad som kan spelas in eller tidsförskjutas. Det inspelade programmet kan också vara tillgängligt endast under en begränsad tid. Kontakta programleverantören för information om inspelningspolicy.

# Spela upp en inspelning

Med hårddiskinspelaren (tillval) kan du spela upp och bläddra genom inspelningarna av digitala program.

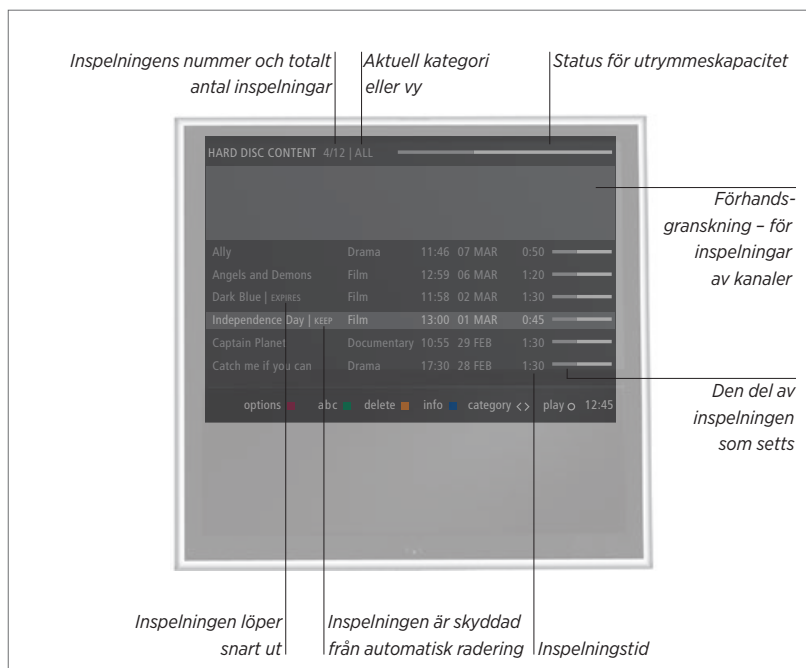

## Aktivera en hårddisk och spela upp en inspelning ...

Det tar en kort stund att starta hårddisken

Välj hårddiskkällan på BeoRemote One-displayen så att menyn HÅRDDISKINNEHÅLL visas



Välja en kategori eller vy



Välja en inspelning



Spela upp inspelningen



Under uppspelning trycker du på mittknappen för att visa menyn HÅRDDISKINNEHÅLL



Du kan också visa menyn HÅRDDISKINNEHÅLL genom att trycka på MENU och välja INSPELNINGAR.

När du väljer en inspelning som ska spelas upp, visas ett informationsfält. Informationsfältet försvinner automatiskt eller om du trycker på BACK. Alla inspelningar görs i lossless-format och för att visa information om en markerad inspelning i menyn HÅRDDISKINNEHÅLL, måste du trycka på INFO. Tryck på INFO igen för att ta bort informationen. För att stoppa en pågående inspelning markerar du inspelningen och trycker på den gula knappen.

När du väljer en inspelning som ska spelas upp, fortsätter TV:n automatiskt uppspelningen där du slutade att titta sist. Om du har sett klart hela inspelningen, startar den från början.

När du vill spela upp en inspelning som har vuxenkontroll aktiverat måste du ange en fyrsiffrig åtkomstkod. Ingen förhandsgranskning visas för denna inspelning. [På sidan 66 finns mer information om hur du konfigurerar vuxenkontroll.](#)

>> Spela upp en inspelning

**Pausa eller stoppa uppspelning ...**

Pausa eller stoppa uppspelning av en inspelning.

Tryck för att pausa uppspelningen



Spela upp långsamt, tryck igen för att ändra hastigheten



Tryck för att stoppa uppspelning



Om bilden inte ändras inom åtta minuter, tonas TV-bilden ned automatiskt.

Stoppas en inspelning visas menyn

**HÅRDISKINNEHÅLL.** Kontrollfältet längst upp visar hur full hårddisken är. En skyddad inspelning markeras med |BEHÅLL. [Mer information om skydd finns på sidan 40.](#)

**Växla mellan inspelningar ...**

Växla till föregående eller nästa inspelning inom en kategori.

Tryck för att gå till föregående eller nästa inspelning



**Hoppa till en specifik tidpunkt ...**

Ange en tidpunkt som du vill hoppa till i inspelningen.

Välja en tidpunkt

0-9

**Stega eller spola bakåt eller framåt ...**

Stega bakåt eller framåt en minut i taget.

Tryck för att stega bakåt eller framåt



Håll nedtryckt för att snabbspola bakåt eller framåt



# Redigera inspelningar

Med hårddiskspelaren (tillval) kan du redigera hårddiskinnehållet som du vill. Du kan t.ex. byta kategori för en inspelning eller ta bort, korta ned eller dela upp inspelningar.

Du kan dessutom skydda inspelningar du vill behålla och aktivera vuxenkontrollen.

Gå till huvudmenyn och välj INSPELNINGAR för att få fram menyn HÅRDISKINNEHÅLL. Här kan du bland annat sortera dina inspelningar i alfabetisk ordning eller efter datum med hjälp av den **gröna** knappen och du kan redigera en inspelning genom att ta fram menyn ALTERNATIV med den **röda** knappen.

Om vuxenkontroll är aktiverat för en inspelning, måste du ange en åtkomstkod innan du kan visa menyn ALTERNATIV och redigera inspelningen.

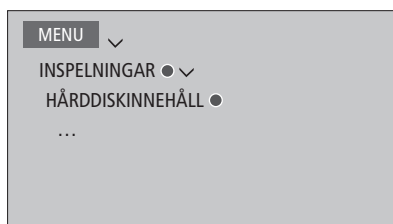

Du kan förhindra att andra personer kommer åt dina inspelningar genom att aktivera funktionen vuxenkontroll. För att kunna aktivera funktionen måste du först ange en kod för vuxenkontroll. I menyn ÅTKOMSTKONTROLL kan du ange en kod som begränsar åtkomsten till dina inspelningar. Instruktioner för hur du anger kod för vuxenkontroll [finns på sidan 66](#).

### *Skydda en inspelning ...*

Du kan skydda en inspelning i menyn ALTERNATIV för att förhindra att den tas bort från hårddisken. Följ instruktionerna på skärmen.

### *Byta namn på en inspelning ...*

Om du vill byta namn på en inspelning, t.ex. om du gjort en manuell inspelning, kan du ge den ett nytt namn i menyn HÅRDISKINNEHÅLL. Följ instruktionerna på skärmen.

*Obs! För vissa språk går det inte att ange ett namn.*

### *Dela upp en inspelning ...*

Du kan dela en inspelning i två delar. Därigenom kan det bli enklare för dig att exempelvis hitta en viss scen när du letar dig fram i en lång inspelning. Följ instruktionerna på skärmen.

### *Klippa en inspelning ...*

Du kan klippa bort delar av inspelningar. Välj bara ut en punkt i inspelningen och ange om du vill klippa bort det som kommer före eller efter den punkten. Du kan inte ta bort ett avsnitt i mitten av inspelningen. Följ instruktionerna på skärmen.

### *Ta bort en inspelning ...*

Du kan när som helst ta bort inspelningar, även skyddade inspelningar, som du inte vill spara. Du kan också ta bort alla inspelningar i en kategori eller vy. Följ instruktionerna på skärmen.

*En skyddad inspelning markeras med IBEHÅLL efter namnet.*

*Alla inspelningar med förfalldatum skyddas automatiskt tills de förfaller. Dessa inspelningar markeras med IFÖRFALLER efter namnet. Det går inte att ta bort skyddet för dessa inspelningar.*

*Om du delar eller skyddar en inspelning som är en del av SPARA AVSNITT-funktionen kommer den specifika inspelningen inte längre att vara en del av den funktionen.*



# Ställa in kanaler på nytt

Du kan låta TV:n hitta TV-kanaler och radiostationer åt dig. Kanaler och stationer uppdateras automatiskt, men det går också att uppdatera manuellt.

Beroende på tjänsteleverantören utförs vissa inställningar automatiskt.

## Uppdatera kanaler

Du kan uppdatera inställda kanaler som exempelvis har flyttats av TV-stationen.

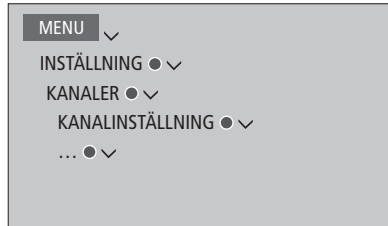

*Om du har ställt in markbundna kanaler och det finns fler än ett nätverk, måste du även ange vilket nätverk du helst vill använda.*

*Menyalternativen KABEL, MARKSÄNT, SATELLIT och ANALOGT är bara tillgängliga om de har aktiverats på menyn INGÅNGAR under menyn KANALER. Om bara en ingång har aktiverats hoppas menyn KANALINSTÄLLNING över och inställningsmenyn för ingången öppnas direkt.*

*Tänk på att alla listor och grupper tas bort om du anger en annan tjänsteleverantör eller ett annat sökläge för en ingång.*

## Ändra inställningarna för kanalingångar

Byt kanalingång genom att aktivera eller inaktivera ingångarna för kabelkanaler, markbundna kanaler, satellitkanaler och analoga kanaler, den aktiva antennen och linjelängdskompensationen.

Du kan ominstallera samtliga TV-kanaler genom att låta TV:n ställa in alla kanaler automatiskt.

Om du byter till ett annat nätverk kan kanalerna i listorna ändras. Att växla nätverk är bara möjligt om flera nätverk finns tillgängliga vid inställningen av markbundna kanaler.



Om du vill ändra en kanalingång tar du fram menyn INGÅNGAR.

Om du vill göra om inställningarna för samtliga kanaler tar du fram menyn OMINSTALLERA KANALER.

Vill du välja ett nätverk tar du fram menyn PRIORITERAT NÄTVERK.

*OBS! Om du gör om inställningarna för samtliga TV-kanaler försvinner alla kanalinställningar!*

Information om åtkomstkoden [finns på sidan 66](#).

*Om du inaktiverar en ingång tas alla kanaler och inställningar för ingången bort.*

*Menyn PRIORITERAT NÄTVERK kan även visas när du ställer in markbundna kanaler.*

# Installera högtalare – surroundljud

Genom att lägga till BeoLab-högtalare och BeoLab-subwoofrar till din TV genom kabelanslutning, eller trådlös anslutning om TV:n är utrustad med en trådlös Power Link-modul, får du ett surroundljudsystem som passar bra i vardagsrummet. Bästa ljudupplevelsen får du i området som formas av högtalarna.

Du kan också skapa högtalar-grupper och på så sätt anpassa högtalarinstallationen för andra lyssnarpositionen än den framför TV:n, t.ex. vid matbordet eller i en fåtölj.

I den här handledningen beskrivs hur du utför en grundläggande högtalarinstallation. Information om mer avancerade ljudinställningar och justeringar hittar du i Technical Sound Guide på [www.bang-olufsen.com/guides](http://www.bang-olufsen.com/guides).

Information om grundfunktionerna för högtalargrupper [finns på sidan 46](#).

*Din innehållsleverantör kan ha förbjudit distribution av digitalt trådlöst ljud till högtalarna. I sådana fall måste du i stället använda kabelanslutna Power Link-högtalare.*

## Ställa in högtalarna

Du kan ställa in kabelanslutna och trådlösa högtalare i TV:n.

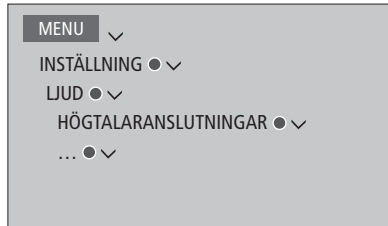

### Kabelanslutna högtalare

När du installerar kabelanslutna högtalare måste du ange vilka högtalare du har anslutit till respektive Power Link-uttag i menyn HÖGTALARANSLUTNINGAR.

*Viktig information! Om du väljer LINJE som högtalartyp i listan HÖGTALARANSLUTNINGAR blir volymen mycket hög och du kan inte justera den med din BeoRemote One. Använd i stället produktens egen fjärrkontroll. LINJE används t.ex. för förstärkare från andra tillverkare.*

### Trådlösa högtalare

Om det finns trådlösa högtalare i konfigurationen skannar TV:n automatiskt efter trådlösa högtalare och kopplar samman de identifierade högtalarna med trådlösa Power Link-kanaler vid den första konfigurationen. Men du kan också skanna efter trådlösa högtalare och manuellt koppla samman de identifierade högtalarna med TV:ns trådlösa Power Link-kanaler i menyn HÖGTALARANSLUTNINGAR.

### Skanna efter och koppla samman trådlösa högtalare ...

Tryck i menyn HÖGTALARANSLUTNINGAR för att skanna på nytt



När skanningen är slutförd trycker du för att koppla samman de identifierade högtalarna med TV:n



### Koppla från en högtalare från TV:n ...

Välj en högtalare i menyn HÖGTALARANSLUTNINGAR



Tryck en gång på för att kunna koppla från högtalaren. Tryck igen för att bekräfta fränkopplingen



*Om en högtalare visas som SAKNAS i menyn HÖGTALARANSLUTNINGAR har högtalaren kopplats samman med en trådlös kanal och upptäcks då automatiskt igen när det är möjligt.*

Fortsättning på nästa sida ...

### Återställa ljudinställningar

Om du av någon anledning behöver återställa ljudinställningarna till standardvärdena, t.ex. om du ändrar något i ljudsystemet, kan du göra det i menyn LJUD. När du återställer till standardvärdena tas inställningarna för högtalartyp och högtalargrupp bort och alla registrerade trådlösa högtalare kopplas från.

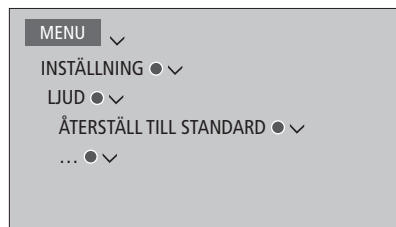

När du väljer ÅTERSTÄLL TILL STANDARD uppmanas du att bekräfta åtgärden. Därefter startar första inställningen av ljudinställningarna.

*För att på nytt kunna konfigurera fränkopplade trådlösa högtalare måste du återställa högtalarna. Mer information finns i handledningen för högtalarna.*

### Skapa högtalargrupper



Du kan skapa olika högtalargrupper för olika lyssnarpositioner eller högtalarkombinationer. För varje grupp måste du tilldela roller till högtalarna, ange avståndet mellan högtalarna och din lyssnarposition och kalibrera högtalarnivån. Du kan ställa in avstånd och högtalarnivåer för varje högtalargrupp, antingen manuellt via menyn HÖGTALARGRUPPER eller automatiskt via en installationsguide.\*1

Du kan även namnge högtalargrupperna eller ta bort grupper som du inte vill behålla. Högtalargruppen TV har ett fördefinierat namn och du kan konfigurera gruppen för situationer då du sitter framför TV:n.

*Genom att tilldela de anslutna högtalarna olika roller kan du specificera högtalarnas funktion i ett surroundljudsystem och antalet högtalare som ska användas.*

*\*1 Du kan ställa in avstånd och nivåer genom en installationsguide automatiskt om du anger en högtalargrupp i menyn HÖGTALARGRUPPER och väljer INSTALLATIONSGUIDE. Följ instruktionerna på skärmen.*

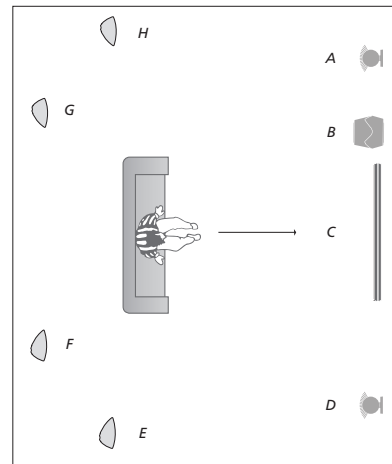

#### Exempelillustration av TV-tittarsituation ...

Högtalare A:	Vänster främre
Högtalare B:	Subwoofer
Högtalare C:	Center
Högtalare D:	Höger främre
Högtalare E:	Höger surround
Högtalare F:	Höger bakre
Högtalare G:	Vänster bakre
Högtalare H:	Vänster surround

*Center måste väljas innan du kan välja de bakre högtalarna.*

*Om du har markerat TV eller en befintlig grupp trycker du på den röda knappen för att aktivera högtalargruppen.*

*Du kan inte ändra namn på eller ta bort högtalargruppen TV. [Grundfunktionerna för högtalargrupper beskrivs på sidan 46.](#)*

*Information om hur du utför mer avancerade inställningar för högtalargrupper finns i Technical Sound Guide på [www.bang-olufsen.com/guides](http://www.bang-olufsen.com/guides).*

## Ställa in ljudlägen

TV:n har flera olika ljudlägen som är optimerade för olika typer av program och källor. Du kan dock justera de olika värdena i ljudlägena efter din egen smak. Varje ljudläge har ett fördefinierat namn. Du kan till exempel använda ljudläget FILM när du ser på film från en DVD- eller Blu-ray-spelare, eller använda SPEL för att förbättra ljudet när du använder en spelkonsol. Ljudläget EGET kan ställas in om du vill definiera en ny typ av användning och inställningar. Det är det enda läget du kan byta namn på. Ljudläget ANPASSAT är inget läge i sig, utan anpassar sig efter den valda källan eller efter innehållet genom att välja något av övriga ljudlägen.

Mer information om hur du utför mer avancerade inställningar för ljudlägen finns i *Technical Sound Guide* på [www.bang-olufsen.com/guides](http://www.bang-olufsen.com/guides).

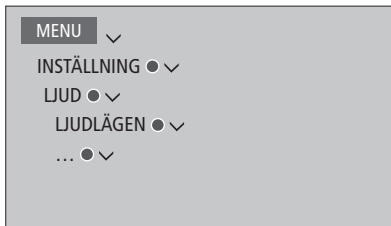

Om du vill återställa ett ljudläge till standardinställningarna måste du välja **ÅTERSTÄLL TILL STANDARD** i inställningarna för det specifika ljudläget och bekräfta att du vill återställa värdena.

Du kan ta fram en lista över ljudlägen på TV-skärmen genom att bläddra till **LJUD** i BeoRemote One-menyn **LIST** och trycka på **mittknappen**. Därifrån kan du välja ett ljudläge med hjälp av sifferknapparna. [Grundfunktionerna för ljudlägen beskrivs på sidan 46.](#)

# Grundfunktioner för ljudlägen och högtalargrupper

När du slår på någon av källorna väljer TV:n automatiskt rätt ljudläge för den källa du använder. Du kan dock när som helst välja ett annat ljudläge.

När du slår på TV:n väljs högtalargruppen TV automatiskt. Du kan dock alltid välja en annan grupp med aktiva högtalare om du vill lyssna på musik utan att behöva sitta framför TV:n, t.ex. när du sitter vid matbordet eller i en fåtölj.

Du kan justera inställningarna för de olika ljudlägena och konfigurera högtalargrupper. Information om hur du konfigurerar ljudlägen och skapar högtalargrupper [finns på sidorna 44-45](#).

## Välja ljudläge

Du kan välja det ljudläge som passar för den källa du använder.

### Välja ljudläge ...

Tryck tills LJUD visas på BeoRemote One-displayen



Tryck för att välja det ljudläge du vill använda



Växla mellan lägen



Tryck tills LJUD försvinner från displayen



## Välja en högtalargrupp

Välj den högtalargrupp som passar bäst för din lyssnarposition.

### Välja en högtalargrupp ...

Tryck tills HÖGTALARE visas på BeoRemote One-displayen



Tryck för att välja den högtalargrupp du vill använda - de valda högtalarna kopplas in automatiskt



Växla mellan grupper



Tryck tills HÖGTALARE försvinner från displayen



*När du konfigurerar en källa kan du ange ett ljudläge och en högtalargrupp som ska väljas automatiskt varje gång du aktiverar källan. Inställningarna görs i menyn AVANCERADE INSTÄLLNINGAR, som du hittar genom att markera en källa och trycka på den röda knappen i menyn KÄLLISTA. Om källan inte finns under menyn KÄLLISTA trycker du på den gröna knappen för att hitta källan.*

# Justera ljud- och bildinställningar

Ljud- och bildinställningarna är fabriksinställda till neutrala värden som passar för de flesta typer av program. Du kan dock justera inställningarna efter egen smak.

Justera ljudinställningar för t.ex. volym, bas och diskant och aktivera energisparläget för kabelanslutna högtalare. Bildinställningar omfattar t.ex. kontrast, ljusstyrka, färg och betraktningsavstånd.

Ändra ljud- och bildinställningar tillfälligt (tills TV:n stängs av) eller permanent.

Aktivera olika bildlägen, till exempel spelläge om du ansluter en spelkonsol till TV:n.

Information om hur du ändrar bildformatet [finns på sidan 49](#).

## Justera ljudinställningar

Justera ljudinställningarna via menyn LJUD. Tillfälliga inställningar återställs när TV:n stängs av.

Om du väljer att aktivera energisparläget innebär det att alla kabelanslutna högtalare i en högtalargrupp som inte tar emot någon signal stängs av för att spara ström.

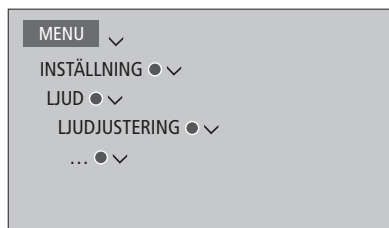

I menyn LJUDBESKRIVNING kan du ställa in TV:n så att du får en beskrivning av vad som händer på TV-skärmen med hjälp av ljud. Kom ihåg att aktivera menyfältet SYNSKADADE i menyn SPRÅK under NATIONELLA INSTÄLLNINGAR.

## Justera bildinställningar

Bildinställningarna justerar du via menyn BILD. Tillfälliga inställningar återställs när TV:n stängs av.

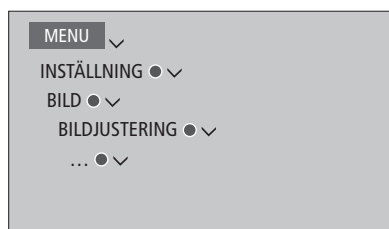

I menyn BILDJUSTERING kan du ta fram menyn AVANCERADE INSTÄLLNINGAR och göra olika inställningar för den valda källan. Du kan t.ex. återställa bildinställningar. Tryck på INFO för att ta fram hjälptexterna för menyerna.

Om du vill döja bilden tillfälligt från skärmen trycker du på LIST och sedan på ^ eller v för att visa BILD AV på BeoRemote One-displayen. Tryck sedan på **mittknappen**. För att återställa bilden trycker du på TV.

## Bildlägen

Du kan aktivera olika bildlägen för olika typer av program. Om du t.ex. ansluter en spelkonsol eller använder TV:n som bildskärm när du spelar datorspel, kan du aktivera läget SPEL. Med SPEL-läget minimeras fördröjningen som signalbehandlingen orsakar. Andra bildlägen som erbjuds är FILM, SKÄRM och ANPASSAT. När du väljer ett bildläge för en källa via menyn BILD sparas det bara tills du stänger av TV:n eller växlar till en annan källa.

När du konfigurerar en källa kan du ange ett bildläge som ska väljas automatiskt varje gång du aktiverar källan. Inställningarna görs i menyn AVANCERADE INSTÄLLNINGAR, som du hittar genom att markera önskad källa och trycka på den **röda** knappen i menyn KÄLLISTA. [Information om hur du konfigurerar extrautrustning finns på sidan 24.](#)

### Aktivera bildlägen direkt ...

Tryck tills **BILD** visas på BeoRemote One-displayen

Tryck för att välja ett bildläge

Växla mellan lägen

Tryck tills **BILD** försvinner från displayen



### Välja bildlägen via TV-menyn ...

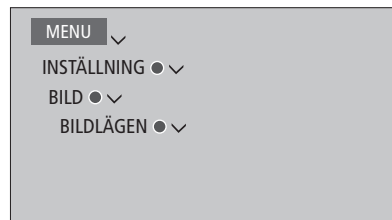

I BIDLÄGEN väljer du ett bildläge som passar din tittarsituation.



## Bildformat

I menyn KÄLLISTA kan du för varje källa trycka på den **röda** knappen och ställa in ett bildformat som ska användas varje gång du aktiverar källan. Du kan även välja ett annat bildformat temporärt.

### Aktivera bildformat direkt ...

Tryck tills **FORMAT** visas på BeoRemote One-displayen



Tryck för att välja ett bildformat



Växla mellan format



Flytta, om möjligt, bilden



Tryck tills **FORMAT** försvinner från displayen



[Information om hur du konfigurerar extrautrustning finns på sidan 24.](#)

# Anpassa TV-upplevelsen

Du kan spara en "ögonblicksbild" av det som visas för tillfället. På så sätt kan du anpassa upplevelsen så att du kan återskapa den snabbt med ett enkelt knapptryck. I en ögonblicksbild ingår stativpositionen, den valda källan och valda inställningar för högtalargruppen, ljud- och bildjustering samt ljud- och bildläge. För inbyggda källor, t.ex. en inbyggd tuner, kan du även spara det innehåll som spelas upp, t.ex. en kanal.

Observera att **MinaKnappar** endast kan användas med BeoRemote One.

## Spara en ögonblicksbild

Du kan spara upp till tre ögonblicksbilder som du sedan kan aktivera med hjälp av tre särskilda knappar på fjärrkontrollen. TV:n måste vara på och du måste ha valt en källa.

### Spara en ögonblicksbild ...

Håll ner en av **MinaKnappar** för att lagra den aktuella visnings- och ljudupplevelsen.



*Om du lagrar en ögonblicksbild med en knapp som redan har kopplats till en annan ögonblicksbild, ersätts den befintliga ögonblicksbilden.*

## Använda en ögonblicksbild

Du kan välja och använda en ögonblicksbild när du ser på TV.

### Använda en ögonblicksbild ...

Tryck på knappen som används för den önskade ögonblicksbilden



*När du återställer en sparad ögonblicksbild blir inställningarna tillfälliga och gäller tills du justerar dem, väljer en annan källa eller försätter TV:n i standbyläge.*

*Om materialet som ska spelas upp i form av en sparad ögonblicksbild inte längre finns tillgängligt kommer ögonblicksbilden ändå att återställas, men själva materialet spelas upp på normalt sätt för den valda källan. Om t.ex. en kanal som har sparats i den återställda ögonblicksbilden inte längre finns tillgänglig, spelas den kanal som spelades sist upp i stället när TV:n väljs som källa.*

*Om du försöker använda en ögonblicksbild med en knapp som saknar sparad ögonblicksbild, öppnas funktionen PERSONLIG ANPASSNING i menyn BRA ATT VETA.*

# Installera 3D-TV

Du kan ställa in dina egna inställningar för 3D-TV. Välj om TV:n ska gå över till 3D-läge automatiskt när automatiska 3D-signaler finns tillgängliga.

## Aktivera 3D och justera inställningar.

Du kan välja om TV:n ska aktivera 3D-läge automatiskt, manuellt eller efter uppmaning när den känner av 3D-signaler första gången efter byte av kanal eller källa. Standardinställningen är PROMPT.

*När 3D-signaler är tillgängliga och AKTIVERA 3D är inställt på AUTO, byter TV:n automatiskt till 3D-läge. Om inställningen är PROMPT, måste du välja mellan VISA I 3D och VISA I 2D. Om inställningen är MANUELL måste du gå in i menyn och byta till 3D-läget manuellt.*

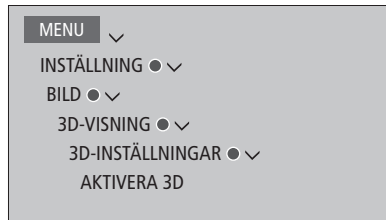

För att aktivera 3D öppnar du menyn AKTIVERA 3D och följer instruktionerna på skärmen.

# Se på 3D-TV

Du kan förhöja TV-upplevelsen med 3D-teknik när du vill se på t.ex. film, sport eller naturprogram.

## Viktig hälso- och säkerhetsinformation avseende 3D-visning

Vissa personer kan uppleva obehag, t.ex. yrsel, illamående eller huvudvärk, när de ser på 3D-TV. Om du får sådana symptom ska du sluta se på 3D-TV, ta av dig 3D-glasögonen och vila. Att se på 3D-TV under alltför lång tid utan avbrott är ansträngande för ögonen. Om du upplever att ögonen känns ansträngda ska du sluta se på 3D-TV, ta av dig 3D-glasögonen och vila. Om du använder glasögon eller kontaktlinser ska du bära 3D-glasögonen över dem. Använd bara 3D-glasögonen för att titta på 3D-TV. Om barn ska se på 3D-TV bör en vuxen vara med och kontrollera att barnet inte upplever något av de ovan beskrivna obehagen. Barn under 3 år bör inte se på 3D-TV.

*Om två källor visas samtidigt på skärmen eller om text-TV visas på ena sidan och en källa på den andra sidan, använder TV:n alltid 2D-läget för visning.*

*Textning stöds inte alltid.*

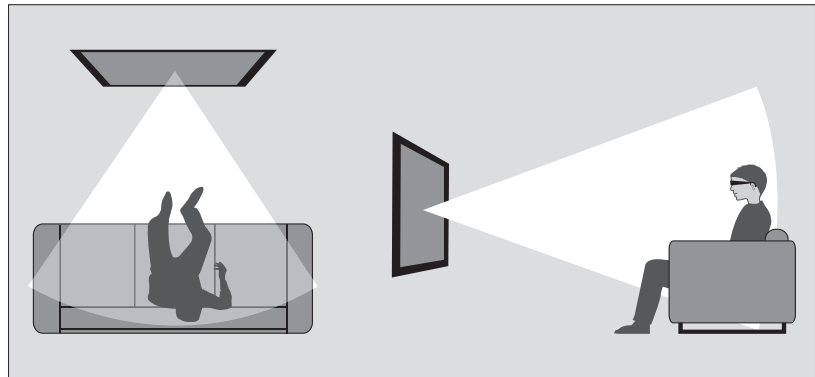

## Omgivningsförhållanden

Sätt dig framför TV:n, lite närmare än du brukar sitta när du ser på vanlig 2D-TV, och sätt på dig 3D-glasögonen. Det rekommenderade avståndet mellan dig och TV-skärmen beror på skärmstorleken och på bildens upplösning. Om du sätter dig för långt till vänster eller höger om skärmens mitt, eller för högt eller för lågt, försämras 3D-bildens kvalitet.

*3D-upplevelsen blir som allra bäst om du mörklägger rummet, t.ex. genom att släcka lamporna och dra för gardinerna. I synnerhet lampor bakom och i närheten av skärmen kan ge en irriterande effekt. Vi rekommenderar inte att du ser på 3D-TV i direkt solljus eller i alltför ljusa miljöer.*

## Aktivera 3D- eller 2D-TV

Om du vill se på film eller andra program som är avsedda för 3D, måste du aktivera 3D-funktionen och ta på dig de aktiverade 3D-glasögonen, som du kan köpa från din återförsäljare. Växla till 2D-läge igen om du vill se på TV som inte är avsedd för 3D, t.ex. nyhetssändningar.

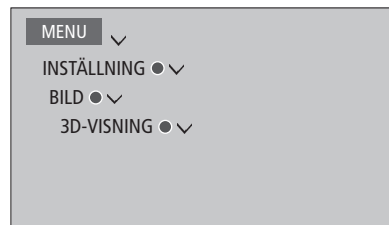

*I menyn 3D-VISNING kan du välja 3D eller 2D och trycka på **mittknappen** för att aktivera 3D- eller 2D-TV eller välja ett läge.*

*Om alternativet för 3D-signal finns tillgängligt växlar TV:n automatiskt till 3D när du väljer 3D, och till 2D när du väljer 2D. Om 3D-signal inte är tillgängligt visas en meny för val av 3D eller 2D på skärmen. [Information om olika lägen](#), finns på sidan 53.*

*Du kan även aktivera 2D- och 3D-TV via knappen LIST genom att lägga till 2D och 3D på BeoRemote One-displayen. Information om hur du lägger till funktioner finns i handledningen till BeoRemote One.*

### 3D-lägen

Välj det 3D-läge som överensstämmer med signalen som programleverantören sänder ut.

#### SIDA-VID-SIDA 3D

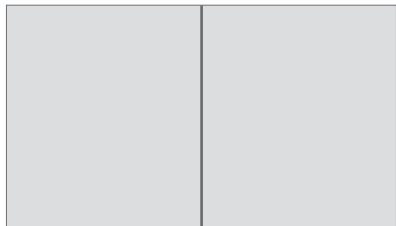

Konverterar en 3D-signal för visning sida vid sida till fullskärmsvisning i 3D genom att skala ut två bilder horisontellt.

#### ÖVRE/UNDRE 3D



Konverterar en 3D-signal för över/undervisning till fullskärmsvisning i 3D genom att skala ut två bilder vertikalt.

### 2D-lägen

Välj det 2D-läge som överensstämmer med signalen som programleverantören sänder ut.

#### STANDARD 2D

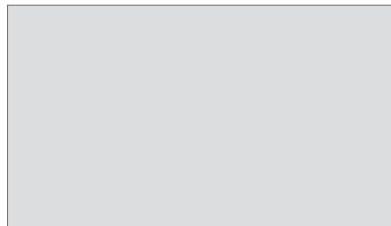

Visar en normal 2D-TV-bild utan att konvertera.

#### SIDA-VID-SIDA 2D

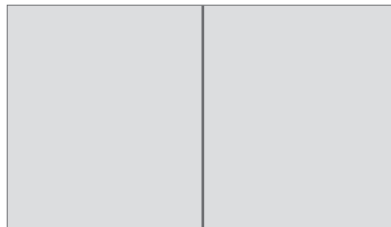

Konverterar en 3D-signal för visning sida vid sida till fullskärmsvisning i 2D genom att skala ut en bild horisontellt.

#### ÖVRE/UNDRE 2D



Konverterar en 3D-signal för över/undervisning till fullskärmsvisning i 2D genom att skala ut en bild vertikalt.

*Om alternativet för 3D-signal inte längre finns tillgängligt, växlar TV:n automatiskt till det läge som senast användes för den aktuella källan. Om du byter kanal eller källa aktiveras läget STANDARD 2D.*

## Visa två källor samtidigt

Via BeoRemote One får du tillgång till en funktion för dubbla skärmar, 2xBILD, som möjliggör samtidig visning av två TV-kanaler eller en TV-källa och en WebMedia- eller HomeMedia-källa. Du kan även använda samtidig visning av en HDMI-källa (t.ex. en set-top-box eller en Blu-ray-spelare) och en WebMedia- eller HomeMedia-källa.

*Det finns begränsningar vid användning av funktionen 2xBILD eftersom vissa kombinationer av källor kan vara ogiltiga. Du kan t.ex. inte se två HDMI-källor eller två kodade TV-kanaler samtidigt. När en ogiltig kombination väljs visas ett meddelande på skärmen.*

*Om du tittar på 3D och aktiverar 2xBILD-funktionen går TV:n över till 2D.*

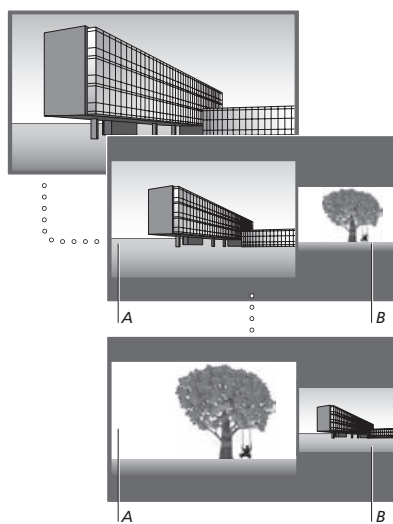

*Volymjustering påverkar alltid bild A, medan andra åtgärder, t.ex. kanalval, påverkar bild B. Väljer du en ny källa avbryts 2xBILD.*

*Medan du t.ex. tittar på en TV-kanal ...*

Tryck för att visa 2xBILD



2xBILD



Ta fram en källista och välj källan, t.ex. HEMMEDIA, så att den visas till höger på skärmen (B)



Tryck för att växla mellan vänster och höger bild



*Avsluta 2xBILD-funktionen ...*

Om du vill avsluta funktionen och återgå till normal visning av källan på skärmens vänstra sida (A) trycker du bara på TV.

# Text-TV

Du kan styra text-TV-tjänsten med hjälp av menyraden överst på text-TV-sidan eller med knapparna **P+**, **P-** och sifferknapparna på fjärrkontrollen. Du kan även spara favoritsidor på text-TV så att du kan öppna dem snabbt.

Om Digital Text har aktiverats och det finns ett tillgängligt MHEG-program för den aktuella kanalen, aktiverar du programmet genom att trycka på **TEXT** i stället för att använda den vanliga text-TV-funktionen.

Genom att trycka på **TEXT** när text-TV är aktiverat växlar du mellan halvskärms- och helskrmsläge.

## Grundfunktioner

### Starta text-TV ...

Tryck för att gå till startsidan för text-TV

TEXT

Tryck för att återgå till föregående sida

BACK

### Avsluta text-TV ...

Håll nedtryckt för att avsluta text-TV

BACK

eller  
TV

### Gå till sida ...

Öppna text-TV-sidor som du vill se

0-9

Tryck för att stega uppåt eller nedåt i sidor

P +/-

Tryck för att gå till SIDA och stega, eller ...

< >  
◇

... tryck för att välja sida

0-9

Tryck för att gå till indexsidorna

●

### Hindra undersidor från att bläddras...

Tryck för att stoppa bläddring eller ...

||

... gå till STOPPA och tryck på

< >

●

Tryck för att välja undersida

◇

eller  
0-9

Starta om bläddring

●

### Förstora en text-TV-sida ...

Tryck för att gå till FÖRST.

< >

Tryck för att växla mellan övre/nedre halvan av sidan och normal visning

●

Om du vill visa dold text på en text-TV-sida navigerar du till VISA och trycker på **mittknappen**

Fortsättning på nästa sida ...

## Lagra favoritsidor för text-TV

Du kan spara nio MEMO-sidor för varje kanals text-TV-tjänst.

### Skapa en MEMO-sida ...

Gå till en sida du läser ofta

0-9

Tryck för att flytta markören längs menyraden till INSTÄLLNING och tryck sedan på **mittknappen** - de nio tillgängliga MEMO-platserna visas med nummer

< >



Tryck för att spara den aktuella sidan - markören flyttas till nästa lediga MEMO-plats



Tryck för att välja nästa text-TV-sida du vill spara

0-9

Upprepa dessa steg för varje sida som du vill lagra

Om du vill avsluta MEMO-konfigureringen flyttar du markören till BACK i menyraden och trycker sedan på **mittknappen**



## Normal användning av MEMO-sidor

Du kanske vill kunna komma åt dina MEMO-sidor snabbt, t.ex. om du ska iväg till jobbet och vill se trafikinformation på text-TV.

### Visa MEMO-sidor ...

Tryck på för att visa text-TV

TEXT

Tryck för att växla mellan olika MEMO-sidor

⏪ ⏩

### Ta bort en MEMO-sida ...

Tryck för att flytta markören till INSTÄLLNING och tryck på **mittknappen**

< >



Flytta markören till den MEMO-sida som ska tas bort och tryck på den **gula** knappen



### Visa text-TV-undertextning för ett program ...

Spara sidan för text-TV-textning som MEMO-sida 9 om du vill att text-TV-textningen ska visas automatiskt för ett visst program.



# Styra extrautrustning

Den inbyggda Peripheral Unit Controller-enheten (PUC-enheten) fungerar som tolk mellan ansluten videoutrustning (t.ex. en set-top-box, en videobandspelare eller DVD-spelare) och din fjärrkontroll från Bang & Olufsen.

Ladda ner en PUC-tabell (Peripheral Unit Controller) och använd fjärrkontrollen från Bang & Olufsen för att komma åt funktioner i utrustning från andra tillverkare än Bang & Olufsen. [Information om hur du hämtar en PUC-tabell finns på sidan 24.](#)

När du sätter på utrustningen blir funktionerna tillgängliga via ett menyöverlägg på TV-skärmen.

För mer information om de olika funktioner som din utrustning erbjuder, se bruksanvisningen till respektive produkt.

Det kan hända att vissa funktioner i TV:n inte är tillgängliga när utrustning från andra tillverkare än Bang & Olufsen har anslutits. All ansluten videoutrustning stöds inte av Bang & Olufsen. För att få ytterligare information om vilken utrustning som stöds kan du kontakta din Bang & Olufsen-återförsäljare.

## Styra annan utrustning med BeoRemote One

Vissa funktioner är tillgängliga direkt via BeoRemote One när du sätter på utrustningen. Ytterligare funktioner är tillgängliga via ett menyöverlägg som du kan visa på skärmen. I den här menyn kan du se vilka av knapparna på BeoRemote One som aktiverar olika tjänster eller funktioner.

Ta fram källor på BeoRemote One-displayen och välj det källnamn som konfigurerats för en ansluten produkt för att aktivera produkten, t.ex. **HDMI 1**

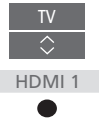

Tryck för att ta fram huvudmenyn med källrelaterade funktioner



Tryck för att aktivera den funktion du vill använda



Om du vill kunna ta fram en favoritkälla snabbt kan du spara källan på en av [MinaKnappar](#) på BeoRemote One. Mer information [finns på sidan 50.](#)

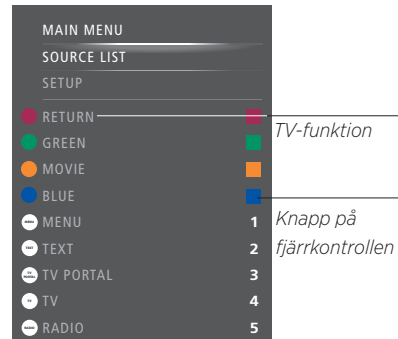

Exempel på menyöverlägg. BeoRemote One-knapparna visas till höger i menyn och funktionerna som de kontrollerar, inklusive tillgängliga ikoner, visas till vänster. I menyn listas eventuellt även knappar på den fjärrkontroll som medföljde den anslutna utrustningen.

### Direkt styrning med BeoRemote One

Om du vet vilken av de färgade knapparna på BeoRemote One som aktiverar den funktion du önskar, kan du aktivera funktionen utan att först visa menyöverlägget.

När utrustningen är påslagen ...

Tryck för att aktivera en funktion



Tryck för att visa programguiden eller texten "Now/Next" på skärmen, om du använder utrustning som stödjer dessa funktioner



Tryck för att aktivera den funktion du vill använda



# WebMedia

Med den inbyggda WebMedia-funktionen för Smart TV kan du söka och hitta filmer, YouTube-klipp, foton och annat webbrelaterat innehåll. WebMedia aktiverar internetfunktionerna för din TV. Du kan också lägga till olika appar. Vill du använda WebMedia måste TV:n vara ansluten till Internet.

[Mer information finns på sidan 70.](#)

Första gången du öppnar WebMedia ombeds du acceptera användningsvillkoren. Om du återställer TV:n till fabriksinställningarna måste du godta användningsvillkoren igen. Om du vill kunna låsa vissa appar kan du skapa en egen pinkod.

Du kan också styra WebMedia med BeoRemote-appen – [mer information finns på sidan 7.](#)

WebMedia är inte tillgängligt på alla marknader.

*Om du vill kunna ta fram WebMedia snabbt kan du spara källan på en av **MinaKnappar** på BeoRemote One. Mer information [finns på sidan 50.](#)*

## Aktivera WebMedia ...

Du kan ta fram källor på BeoRemote One-displayen och välja den källa som används för WebMedia, t.ex. WEBBMEDIA\*<sup>1</sup>



<sup>1</sup>\* Du kan också ta fram huvudmenyn, välja KÄLLISTA, markera WEBBMEDIA och trycka på **mittknappen** för att aktivera källan.

## Grundläggande funktioner för navigering ...

Tryck för att navigera i webb-läsaren, bland tillgängliga appar eller på knappsatsen när den är tillgänglig



Tryck för att godta eller välja



Tryck för att gå tillbaka en nivå, ett längre tryck visar startsidan för WebMedia.



## Navigera i en webbläsare ...

Tryck för att stega i webbhistoriken.



Tryck för att flytta webbsidan uppåt eller nedåt för enkel navigering.



## Lägga till en app ...

Öppna App Gallery

Välj ett land\*<sup>2</sup>



Lägg till appen genom att följa de instruktioner som visas. Gå till startsidan för WebMedia för att se den tillagda appen

## Låsa/låsa upp en app ...

Du kan begränsa åtkomsten till vissa appar genom att låsa dem med en pinkod. Tryck medan appen är markerad för att låsa eller låsa upp den.



Ange pinkoden för WebMedia (inte pinkoden för TV:n)\*<sup>3</sup>



Godta koden



<sup>2</sup>\* Du kan lägga till appar från olika länder. Vissa appar kan dock spärras av sändaren.

<sup>3</sup>\* Om du inte valde någon pinkod när du aktiverade WebMedia, ombeds du ange en pinkod innan du kan låsa appen.

Fortsättning på nästa sida ...

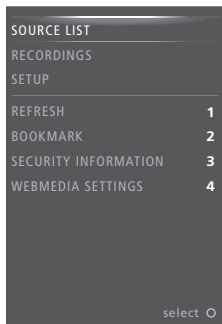

När WEBMEDIA har valts som källa trycker du på **MENU** för att ta fram menyöverlägget för WebMedia. Fjärrkontrollknapparna visas till höger i menyn och funktionerna som de kontrollerar visas till vänster.

#### *Uppdatera en sida ...*

Du kan uppdatera en sida om den uppdateras ofta, t.ex. väderinformation eller onlinetidningar.

#### *Lägga till bokmärke ...*

Tryck på **MENU** för att visa ett menyöverlägg medan du är på en webbsida. Tryck på **2** för att lägga till ett bokmärke för den specifika webbsidan.

*Bokmärken lagras i Internet-appen. Gå till startsidan för WebMedia och välj Internet-appen för att se det nya bokmärket.*

#### *Kontrollera säkerhetsinformation för sida ...*

Med menyn för säkerhetsinformation kan du kontrollera webbplatsens URL och visa säkerhetsinformation.

#### *Byta källa för NU PÅ TV ...*

NU PÅ TV visar en förhandsgranskning av vad som visas på den valda källan. Om du exempelvis valt HDMI 1 som källa och har en set-top-box ansluten får du se en förhandsgranskning av det aktuella programmet. Källan väljs i menyn WEBMEDIA-INSTÄLLN.

# Spotify, Deezer och YouTube

Du kan få tillgång till Spotify eller Deezer om du har den typ av prenumeration som krävs för att söka bland och streama musik när du vill.

Du kan också få tillgång till YouTube och se på många olika typer av videoinnehåll, t.ex. film- och TV-klipp, musikvideor, kortfilmer och annat innehåll som andra användare har laddat upp. Om du vill kunna använda Spotify, Deezer och YouTube måste TV:n vara ansluten till Internet. [Mer information finns på sidan 70.](#)

När du spelar upp musik via Spotify och Deezer, dämpas TV-skärmen efter en stund. Tryck på **INFO** på BeoRemote One för att slå på skärmen igen.

Spotify, Deezer och YouTube är kanske inte tillgängligt på alla marknader.

## Aktivera Spotify

Ta fram och aktivera Spotify-appen, så att du kan söka efter och lyssna på den musik du vill.

### Aktivera Spotify ...

Du kan ta fram källor på BeoRemote One-displayen och välja den källa som används för Spotify, t.ex. SPOTIFY<sup>1</sup>



SPOTIFY



Fyll i användarnamn och lösenord för ditt Spotify-konto

<sup>1</sup>\* Du kan också ta fram huvudmenyn, välja KÄLLISTA, markera SPOTIFY och trycka på *mittknappen* för att aktivera Spotify.

## Aktivera YouTube

Visa och aktivera YouTube-appen och upptäck en hel värld av videoinnehåll.

### Aktivera YouTube ...

Du kan ta fram källor på BeoRemote One-displayen och välja den källa som används för YouTube, t.ex. YOUTUBE<sup>2</sup>



YOUTUBE



<sup>2</sup>\* Du kan också ta fram huvudmenyn, välja KÄLLISTA, markera YOUTUBE och trycka på *mittknappen* för att aktivera YouTube.

---

## Aktivera Deezer

Ta fram och aktivera Deezer-appen, så att du kan söka efter och lyssna på den musik du vill.

### Aktivera Deezer ...

Du kan ta fram källor på BeoRemote One-displayen och välja den källa som används för Deezer, t.ex. DEEZER<sup>3</sup>



DEEZER



Fyll i användarnamn och lösenord för ditt Deezer-konto

<sup>3</sup>\* Du kan också ta fram huvudmenyn, välja KÄLLISTA, markera DEEZER och trycka på *mittknappen* för att aktivera Deezer.

# HomeMedia

Du kan spela upp musik- och videofiler och bläddra bland foton som antingen är lagrade på en lagringsenhet eller en produkt som anslutits via en DLNA/UPnP-mediaserver. Du får tillgång till menyn HOMEMEDIA när du ansluter en lagringsenhet till TV:n.

Om du har lagrat musik och bilder kan du starta musiken och återgå till huvudmenyn för att starta ett bildspel med dina foton. På så sätt kan du spela musik och se på dina foton samtidigt.

Du kan också spela upp filer från en dator eller smartphone. Information om funktionen Digital mediarendering [finns på sidan 72](#).

Lagringsenheter kan t.ex. vara USB-enheter och vanliga hårddiskar som anslutits via USB eller Ethernet.

Information om format som stöds finns på [www.bang-olufsen.com/guides](http://www.bang-olufsen.com/guides).

## Använda HomeMedia

När du spelar upp musik visas menyn SPELAR UPP MUSIK med omslagsbild och eventuell information om artist, albumtitel och spår. När du bläddrar bland eller spelar upp dina musik-, foto- och videofiler kan du trycka på **INFO** för att visa mer information.

### Lyssna på musik ...

Ansluta en lagringsenhet med din musik

Du kan ta fram källor på BeoRemote One-displayen och välja den källa som används för mediäläsaren, t.ex. HEMMEDIA\*1

Tryck för att välja lagringsenheten som innehåller musiken och tryck sedan på **mittknappen**

Om lagringsenheten är en mediaserver trycker du för att markera musik- eller mappmenyn och trycker sedan på **mittknappen**

Tryck för att bläddra bland dina filer och mappar och tryck på **mittknappen** för att öppna en mapp eller starta uppspelningen av en fil\*2

Tryck för att stega mellan låtar under uppspelning, håll nedtryckt för att snabbspola under uppspelning och tryck igen för att ändra spolningshastigheten\*3

Tryck för att pausa

Tryck för att fortsätta uppspelningen

Tryck för att stega bakåt genom tidigare menyer eller håll nedtryckt om du vill avsluta menyn

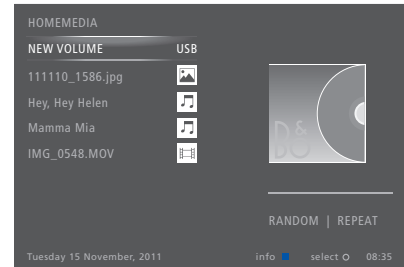

Du kan också ta fram menyn SPELAR UPP MUSIK genom att trycka på **MENU**, följt av den **röda knappen**.

\*1 Du kan också visa huvudmenyn, välja **KÄLLISTA**, markera **HOMEMEDIA** och trycka på **mittknappen** för att aktivera HomeMedia.

\*2 När du spelar upp musik dämpas TV-skärmen efter en stund. Tryck på **INFO** på BeoRemote One för att slå på skärmen igen.

\*3 Under pågående bildspel kan du inte stega mellan låtar eller pausa musikfiler.



HEMMEDIA



Fortsättning på nästa sida ...

### Se på foton ...

Anslut en lagringsenhet med dina foton

Du kan ta fram källor på BeoRemote One-displayen och välja den källa som används för medieläsaren, t.ex. HEMMEDIA\*<sup>1</sup>



Tryck för att välja lagringsenheten som innehåller dina foton och tryck sedan på **mittknappen**



Om lagringsenheten är en mediaserver markerar du foto- eller mappmenyn och trycker på **mittknappen**



Tryck för att bläddra bland dina filer och mappar och tryck på **mittknappen** för att öppna en mapp



Tryck för att öppna fotot i helskärmsläge – bildspelet startar automatiskt



Tryck för att pausa bildspelet



Tryck för att fortsätta bildspelet



Tryck för att stega till föregående eller nästa foto, även i pausat läge



Tryck för att visa information om det aktuella fotot



Tryck för att avsluta ett bildspel och återgå till bläddringsskärmen eller stega bakåt genom tidigare menyer, eller håll nedtryckt om du vill avsluta menyn



Om du vill rotera ett foto åt vänster eller höger trycker du på **MENU** och sedan på **2** eller **3**. Du kan också trycka på < eller >.

Du kan också ta fram menyn VISAR FOTO genom att trycka på **MENU** följt av den **gröna** knappen.

<sup>1</sup>\* Du kan också visa huvudmenyn, välja **KÄLLISTA**, markera **HOMEMEDIA** och trycka på **mittknappen** för att aktivera HomeMedia.

### Spela upp videofiler ...

Anslut en lagringsenhet med dina videofiler

Du kan ta fram källor på BeoRemote One-displayen och välja den källa som används för medieläsaren, t.ex. HEMMEDIA\*<sup>1</sup>



Tryck för att välja lagringsenheten som innehåller videofilerna och tryck sedan på **mittknappen**



Om lagringsenheten är en mediaserver markerar du video- eller mappmenyn och trycker sedan på **mittknappen**



Tryck för att bläddra bland dina filer och mappar och tryck på **mittknappen** för att öppna en mapp eller starta uppspelningen av en fil



Tryck för att pausa



Tryck för att fortsätta uppspelningen



Tryck för att stega en minut åt gången, håll knapparna nedtryckta för att snabbspola och tryck igen för att ändra spolningshastigheten



Tryck för att stega i filer under uppspelning



Tryck för att gå till en specifik tidpunkt i filen



Tryck för att avsluta uppspelning av en video och återgå till bläddringsskärmen eller stega bakåt genom tidigare menyer, eller håll nedtryckt om du vill avsluta menyn



Du kan också ta fram menyn SPELAR UPP VIDEO genom att trycka på **MENU**, följt av den **gula** knappen.

### Visa en lista över nyligen valda filer

Du kan visa en kort lista över de filer som du nyligen har valt från den lagringsenhet som är ansluten för tillfället.

Visa källor på BeoRemote One-displayen och välj den källa som används för medieläsaren, t.ex. HEMMEDIA.\*<sup>1</sup> Alla filer som valts nyligen visas under listan över hittade lagringsenheter



Tryck för att markera en fil som du vill spela upp, och tryck sedan på **mittknappen**



Om du vill rensa listan över dina senaste val trycker du på **MENU** och sedan på **1**.

<sup>1\*</sup> Du kan också visa huvudmenyn, välja **KÄLLISTA**, markera **HOMEMEDIA** och trycka på **mittknappen** för att aktivera HomeMedia.

### Göra mediainställningar

Du kan välja att spela upp dina musik- eller videofiler i slumpmässig ordning, eller att visa dina foton i slumpmässig ordning, eller att upprepa uppspelning eller bläddring när du har gått igenom alla foton, musikfiler eller videofiler. Du kan också ställa in en bildspelsfördröjning, som styr hur länge varje foto visas innan det ersätts av nästa.

Du visar inställningsmenyn genom att trycka på **MENU** och sedan på **4**.

Medan ett foto roteras återställs fördröjningstidern för bildspelet.

Du kan också visa **HOMEMEDIA-INSTÄLLNINGAR** genom att ta fram huvudmenyn och välja menyn **INSTÄLLNING**.

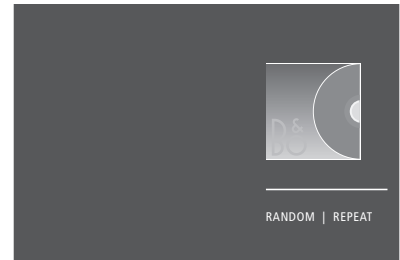

Exempel på spelarläget.

Om du inte använder HomeMedia under cirka 30 sekunder, övergår den till spelarläget där endast informationen för **SPELAR UPP** visas. Tryck på **BACK** om du vill ta fram bläddringslistan på skärmen igen. Du kan även aktivera spelarläget manuellt genom att trycka på **BACK** medan huvudmenyn för HomeMedia visas.

---

## Spela upp filer från en dator eller smartphone

Om du vill spela upp bilder, musik eller videofiler via en app på en dator eller smartphone måste du först ha aktiverat funktionen Digital mediarendering. Du kan namnge din TV så att du hittar den enkelt på datorn eller smartphone-enheten. Information om hur du aktiverar eller inaktiverar funktionen Digital mediarendering och namnger TV:n [finns på sidan 72](#).

*Styrningen av filer och information på skärmen kan ur vissa aspekter skilja sig åt från övriga beskrivningar för HomeMedia och vissa appar svarar inte på alla styrningskommandon för källor.*

# Insomningstimer

TV:n har en inbyggd insomningstimer, vilket innebär att TV:n kan konfigureras för automatisk avstängning efter ett visst antal minuter.

## Ställa in en insomningstimer

Du kan ange att TV:n ska stängas av automatiskt efter ett visst antal minuter.

### *Aktivera insomningstimern ...*

Tryck tills **VILOLÄGE** visas på BeoRemote One-displayen



Tryck flera gånger tills önskat antal minuter eller AV visas på skärmen.



*För att kunna visa **VILOLÄGE** på BeoRemote One-displayen måste du först lägga till den i **LIST**. Information om hur du lägger till funktioner finns i handledningen till BeoRemote One.*



# Inställningar för strömförbrukning

Om du vill att TV:n ska starta snabbare kan du ställa in en snabbstartstimer för en eller två tidsperioder. Då ökas strömförbrukningen i standbyläget under dessa perioder jämfört med när TV:n är i normalt standbyläge.

Å andra sidan kan du välja att spara ström för ett antal andra funktioner i TV:n, till exempel för ljud, bild och nätverk. När du gör strömbesparingsinställningar för bilden kan du förhandsgranska bildkvaliteten för varje alternativ, vilket gör det enklare att välja den kombination av strömförbrukning och bildkvalitet som passar dig bäst.

I menyn AUTOMATISK STANDBY kan du ställa in TV:n så att den stängs av automatiskt efter en viss period av inaktivitet.

## Ställa in strömförbrukningen

Du kan ställa in strömförbrukningen för standbyläge, ljud, bild och nätverk. Du kan ange att TV:n ska gå över i standbyläget automatiskt efter en viss tid om den inte aktiveras av några kommandon. Fabriksinställningen är fyra timmar. Funktionen kan bara användas för videoläget, inte för audioläget.



Om du vill minska starttiden eller ställa in automatisk standby tar du fram STANDBY-menyn.\*1

Om du vill göra strömbesparingsinställningar för ljud tar du fram menyn LJUD.

Om du vill göra strömbesparingsinställningar för bild tar du fram menyn BILD.

Om du vill göra strömbesparingsinställningar för nätverket tar du fram menyn NÄTVERK.

*När AUTOMATISK STANDBY är aktiverat och TV:n inte har aktiverats av några kommandon under angiven tid, visas ett meddelande på TV-skärmen. Därefter går TV:n över i standbyläget, om ingen åtgärd utförs.*

*Om ingen källsignal har identifierats efter 15 minuter går TV:n över i standbyläget.*

*\*1 Om en snabbstartstimer är aktiv aktiveras TV:n på bara några sekunder. Om TV-signalen kommer från en ansluten set-top-box, påverkas TV:ns starttid även av starttiden för set-top-boxen. Om du ställer in en snabbstartstimer ökar strömförbrukningen under den inställda tidsperioden.*

# Åtkomstkontroll

I menyn ÅTKOMSTKONTROLL kan du spärra vissa kanaler genom att aktivera en vuxenkontrollfunktion. Du kan även aktivera en funktion för åldersbegränsning, som gör att en åtkomstkod måste anges för vissa program.

När du tar fram en kanallista kan du låsa och låsa upp kanaler och på så sätt förhindra att andra ser på kanalerna. Om du låser en kanal i huvudlistan, blir den låst i samtliga kanalgrupper där den förekommer. När du försöker komma åt en låst kanal, blir du ombedd att ange åtkomstkoden.

Åtkomstsystemet är inte samma sak som pinkodssystemet för TV:n, men det kan underlätta om du använder samma kod för båda systemen.

Den åtkomstkod som beskrivs här är heller inte densamma som den pinkod som du kanske har fått tillsammans med Smart Card-kortet. Du kan få mer information om Smart Card-pinkoden av din tjänsteleverantör.

## Ställa in funktionen för åtkomstkontroll

Du kan aktivera åtkomstkoden så att du kan låsa kanaler och förhindra att andra redigerar kanallistorna. Du kan också ställa in en åldersgräns för att begränsa åtkomsten till program som ligger utanför en viss åldersgräns, förutsatt att tjänsteleverantören tillhandahåller åldersgränsinformation.

Du kan alltid ändra åtkomstkoden. Första gången du öppnar menyn ÅTKOMSTKONTROLL får du välja en ny åtkomstkod.

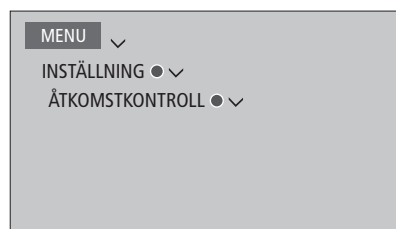

*På vissa marknader går det inte att inaktivera åtkomstkontroll för program med åldersgränsen 18 år och du måste ange åtkomstkoden varje gång du vill visa ett sådant program.*

*På vissa marknader går det inte att välja åtkomstkoden "0000".*

### *Om du glömmet din kod ...*

Om du glömmet din åtkomstkod går du till menyn ÅTKOMSTKONTROLL och trycker "9999" tre gånger. Då inaktiveras funktionen för åtkomstkontroll och du måste aktivera den igen och ange en ny åtkomstkod. Observera att vissa programleverantörer inte tillåter att systemet för åtkomstkontroll stängs av.

# Pinkodssystemet

Med hjälp av pinkodssystemet kan du förhindra att din TV används av någon som inte känner till din pinkod. Du väljer själv om pinkodssystemet ska vara aktiverat eller inte.

Om pinkodssystemet har aktiverats och TV:n har kopplats bort från elnätet under en kort stund, träder pinkodssystemet i kraft.

TV:n stänger automatiskt av sig själv om den slås på och pinkoden inte anges inom tre minuter.

**VIKTIGT!** Om du uppmanas att ange en pinkod första gången du slår på TV:n, ska du ange den pinkod du fått av Bang & Olufsen-återförsäljaren.

## Aktivera pinkodssystemet

Om pinkodssystemet redan har aktiverats uppmanas du att ange din pinkod när du öppnar menyn PINKOD. Du kan när du vill aktivera eller inaktivera din pinkod och du kan ändra den om du vill.

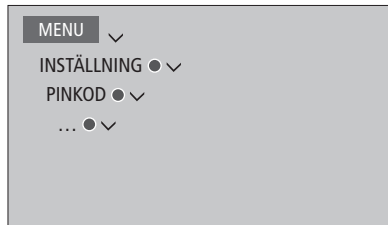

Om du av misstag trycker på fel knapp när du matar in koden trycker du på den **gula** knappen för att ta bort en siffra eller på den **röda** knappen för att rensa inmatningsfältet.

Fem felaktiga kodinmatningar gör att TV:n stängs av under tre timmar. Det går inte att använda TV:n under den tiden. Standbyindikatorn blinkar snabbt med röd färg.

Om du ändrar pinkoden fler än fem gånger inom tre timmar blir menyn PINKOD otillgänglig i tre timmar, förutsatt att TV:n är ansluten till elnätet under denna tid. Om TV:n kopplas från elnätet återställs tretimmarsperioden.

Om du glömmet eller tappar bort din kod kontaktar du din Bang & Olufsen-återförsäljare. Återförsäljaren kan ge dig en masterkod som avaktiverar pinkoden.

# Uppdatera programvara och tjänster

Vi rekommenderar att du aktiverar automatisk programuppdatering på TV:n. På så sätt säkerställer du att den alltid är rustad med de senaste funktionerna.

Om TV:n ingår i ett system är det viktigt att du aktiverar automatisk systemuppdatering, för att säkerställa att alla produkter i systemet hålls uppdaterade och kan kommunicera med varandra.

Du kan när som helst ta fram programvaruinformation och uppdatera TV-programvaran manuellt.

## Uppdatera programvara

För att du ska kunna hämta tillgängliga programuppdateringar måste TV:n vara ansluten till Internet. Du rekommenderas att ställa in TV:n för automatisk programuppdatering. Du kan ställa in vilken tidpunkt på dagen du vill att automatiska programuppdateringar ska ske för att se till att de inte stör när du använder TV:n.

Du kan också hämta tillgängliga programuppdateringar från [www.bang-olufsen.com](http://www.bang-olufsen.com) och spara dem på ett USB-minne. Anslut USB-minnet till USB-porten på anslutningspanelen.

På vissa marknader går det även att uppdatera programvaran via antensignalen (OAD). Om uppdatering utförs via antensignalen är vissa uppdateringar obligatoriska och går inte att avbryta.

Kontakta din återförsäljare för mer information om programuppdateringar.

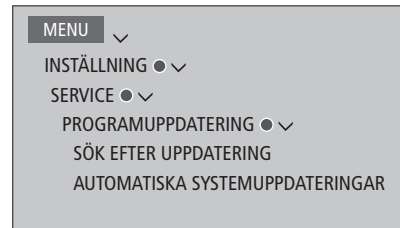

*Medan TV:n uppdateras med ny programvara blinkar standbyindikatorn med rött ljus, och TV:n får inte kopplas bort från elnätet.*

### Systemuppdatering ...

Om ditt system innehåller flera Bang & Olufsen-produkter uppdateras hela systemet när du söker efter uppdateringar. Du bör aktivera automatisk programuppdatering av systemet i TV-menyn. Om du gör det utförs regelbundet automatisk hämtning av tillgängliga programvaruuppdateringar för samtliga Bang & Olufsen-produkter i konfigurationen.\*1

*\*1 Du kan endast aktivera eller inaktivera automatiska programuppdateringar för hela systemet och inte för en enskild produkt.*

---

## Visa information om programvara

Du kan söka efter information om den senaste versionen av programvaran, om lanseringsdatum och annan viktig information som kan finnas.

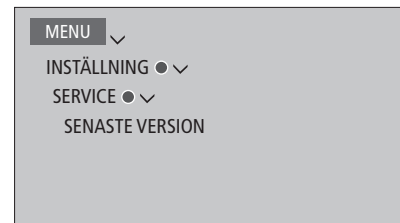

# Digital Text och HbbTV

TV:n har stöd för Digital Text med MHEG, vilket krävs av vissa länder och CA-moduler, bl.a. för att aktivera olika MHEG-program när sådana finns tillgängliga för en kanal. Om Digital Text har aktiverats fungerar styrningen av TV:n via BeoRemote One inte exakt på samma sätt som beskrivs i den här handledningen.

TV:n har också stöd för HbbTV (Hybrid Broadcast Broadband TV). HbbTV är en onlinetjänst som ger tillgång till en mängd tjänster, t.ex. möjligheter att se nyligen sända program, interaktiv reklam och sociala nätverk. Vill du ta del av informationen måste TV:n vara ansluten till Internet.

## Aktivera Digital Text för MHEG

Om det i ditt land eller med din CA-modul krävs att du aktiverar Digital Text, kanske du måste aktivera funktionen själv.

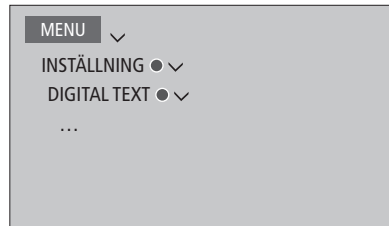

*Digital Text-funktioner kan se olika ut, och du aktiverar dem genom att trycka på **TEXT** eller på en färgad knapp.*

*Om Digital Text är aktiverat och ingen meny visas på skärmen, kan du behöva trycka på **MENU** innan du trycker på en färgad knapp för att aktivera en funktion.*

---

## HbbTV

Aktivera HbbTV eller spärra funktionen för varje kanal om du inte vill använda den.

*HbbTV stöds inte av alla stationer och innehållsutbudet beror på stationen i fråga. Innehåll kan spärras av vissa sändare.*

### Aktivera HbbTV ...

När HbbTV är tillgängligt trycker du på den färgade knapp som anges på skärmen.



### Blockera HbbTV ...

Med kanalen aktiv trycker du för att visa HBB TV-menyn



Tryck pilknappen åt vänster eller höger för att välja PÅ eller AV för att spärra HbbTV



# Nätverksinställningar

Du kan ansluta TV:n till ett nätverk via en fast eller trådlös anslutning. För att du ska få en så tillförlitlig nätverksanslutning som möjligt rekommenderar Bang & Olufsen att du upprättar en fast anslutning.

Bang & Olufsen rekommenderar också att du använder en separat router som åtkomstpunkt – en Network Link-router – för att uppspelningen av digitala filer ska bli så stabil som möjligt.

Kontakta din Bang & Olufsen-återförsäljare för mer information om konfiguration av Bang & Olufsen-nätverk.

På vissa marknader går det inte att konfigurera trådlösa anslutningar. Då måste du använda en fast anslutning.

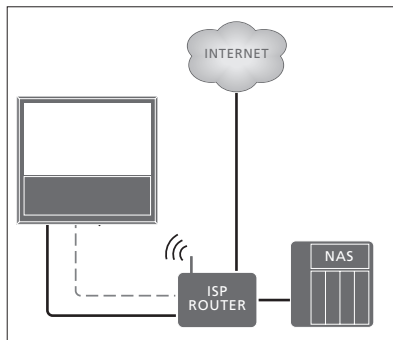

Exempel på en enkel fast eller trådlös installation.

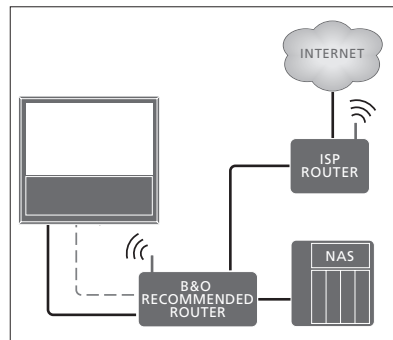

Exempel på en rekommenderad fast eller trådlös nätverksinstallation.

## Upprätta en fast anslutning

Anslut den ena änden av Ethernet-kabeln till routern och den andra änden till Ethernet-uttaget (■) på TV:n. Det förutsätts att du har aktiverat DHCP-tjänsten i ditt nätverk. Om du har angett automatisk konfiguration i LAN-inställningarna tilldelas IP-adress, delnätmask, gateway och DNS-server automatiskt.

Om du har angett manuell konfiguration i inställningarna eller om IP-adress, delnätmask, gateway och DNS-server av någon anledning inte tilldelas automatiskt, måste du fylla i informationen manuellt.

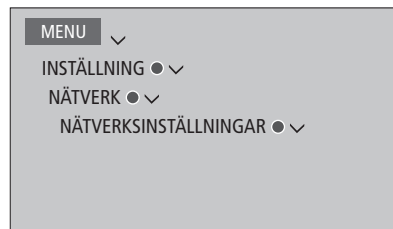

- > Markera LAN-INSTÄLLNINGAR och tryck på **mittknappen**.
- > Tryck på den **gröna** knappen för att namnge LAN-anslutningen.\*1
- > Tryck på **mittknappen** för att spara namnet och gå tillbaka till menyn LAN-INSTÄLLNINGAR.
- > Tryck på **▼** så att KONFIGURATION markeras.
- > Tryck på **<** eller **>** för att välja MANUELL eller AUTOMATISK konfiguration.
- > Tryck på **mittknappen** för att spara inställningen.

Om du har valt MANUELL måste du ange ett värde för alternativen IP-ADRESS, DELNÄTSMASK, GATEWAY och DNS. Tryck på **mittknappen** för att spara inställningarna.

\*1 Du kan bara använda latinska tecken när du namnger LAN-anslutningen.

## Upprätta en trådlös anslutning

Om routern har en WPS-funktion (Wireless Protected Setup) kan du upprätta en trådlös anslutning till ditt nätverk automatiskt. Anslutningen kan även göras manuellt. Det förutsätts att du har aktiverat DHCP-tjänsten i nätverket och att SSID inte har dolts.

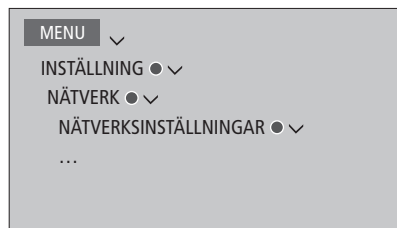

### Ansluta automatiskt till ett trådlöst nätverk ...

- > Tryck på **mittknappen** för att visa menyn WLAN-INSTÄLLNINGAR och markera WLAN.
- > Tryck på WPS-knappen på routern för att aktivera WPS-funktionen.
- > Tryck på < eller > för att aktivera trådlöst LAN och spara inställningen.
- > Tryck på ✓ för att markera WLAN SKYDDAD KONFIGURATION och tryck på **mittknappen** för att ta fram menyn. Här kan du visa status för den trådlösa anslutningen. Om det står ANSLUTEN på skärmen har TV:n konfigurerats rätt för nätverket.
- > Tryck på **mittknappen** för att återgå till menyn NÄTVERK.

### Ansluta manuellt till ett trådlöst nätverk ...

- > Tryck på **mittknappen** för att visa menyn WLAN-INSTÄLLNINGAR och markera NÄTVERKSLISTA.
- > Tryck på **mittknappen** för att ta fram menyn NÄTVERKSLISTA.
- > Tryck på den **gula** knappen om du vill uppdatera listan över nätverk.
- > Tryck på ^ eller v för att markera en nätverksrouter och tryck på **mittknappen** så att du kan ange lösenordet.
- > Använd ^, v, < och > för att ange lösenordet till det trådlösa nätverket, och tryck på **mittknappen** för att upprätta en anslutning. Om det står ANSLUTEN på skärmen har TV:n konfigurerats rätt för nätverket.
- > Tryck på **mittknappen** för att återgå till menyn NÄTVERK.

### Kontrollera signalen för det trådlösa nätverket ...

- > Ta fram menyn NÄTVERKSINFO och markera AVANCERAD INFO (WLAN).
- > Tryck på **mittknappen** för att ta fram menyn AVANCERAD INFO (WLAN).
- > Kontrollera signalstyrkan i menyn NIVÅ:  
\*\*\*\*\* Utmärkt anslutning  
\*\*\*\* Mycket bra anslutning  
\*\*\* Bra anslutning  
\*\* Stabil anslutning  
\* Instabil anslutning

*TV:n måste vara ansluten via ett trådlöst nätverk för att denna meny ska kunna användas.*

*Mer information om routern finns i den tillhörande handledningen.*

*Din TV har stöd för 2,4 GHz och 5 GHz. Kontakta din Bang & Olufsen-återförsäljare för mer information.*

## Visa nätverksinformation

I menyn NÄTVERKSINFO kan du se information om nätverksanslutningen.

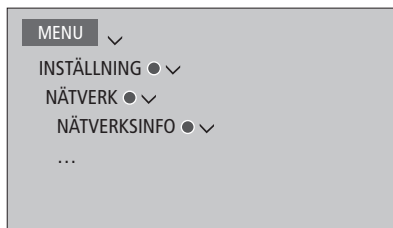

*Obs! En konfiguration som tidigare fungerat felfritt kan börja krångla efter en tid, när omgivningen förändras. Kontrollera Ethernetanslutningen eller routern. Kontakta din Bang & Olufsen-återförsäljare om problemet kvarstår.*

---

## Aktivera eller inaktivera funktionen Digital mediarendering

Funktionen Digital mediarendering ger dig möjlighet att spela upp bild-, musik- och videofiler via en dator eller smartphone. Funktionen är aktiverad som standard. Om du inte vill använda TV:n som skärm för en dator, smartphone eller annan enhet kan du inaktivera funktionen.

Mer information [finns på sidan 63](#).

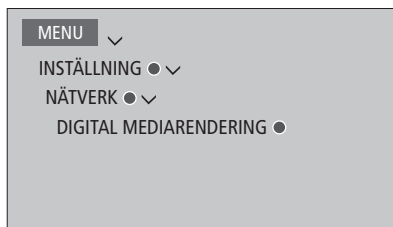

*Om du vill kunna hitta TV:n enkelt på din dator eller smartphone kan du namnge den via menyn NÄTVERK genom att välja NÄTVERKSINFO och sedan ALIAS, alternativt NÄTVERKSINSTÄLLNINGAR, LAN-INSTÄLLNINGAR och ALIAS.*

I menyn DIGITAL MEDIARENDERING trycker du på < eller > för att aktivera eller inaktivera renderingsfunktionen.



# Distribuera ljud med Network Link

Med Network Link kan du distribuera ljud, men inte videosignaler, till andra rum i huset. Om du ansluter TV:n till en Master Link-produkt måste du även använda en BeoLink Converter NL/ML (BLC).

Om TV:n t.ex. är placerad i vardagsrummet kan du ansluta den till ett musik- eller TV-system i ett annat rum, så att du kan lyssna på ljud från andra rum.

Du kan också få tillgång till källor från andra musiksystem från Bang & Olufsen och dela högtalare enkelt via TV-meny.

*Vissa innehållsleverantörer kan ha blockerat distributionen av ljud.*

*Information om integration av ett ljudsystem finns på [sidan 75](#).*

*Information om distribution av videosignaler finns på [sidan 80](#).*

## Linkanslutningar

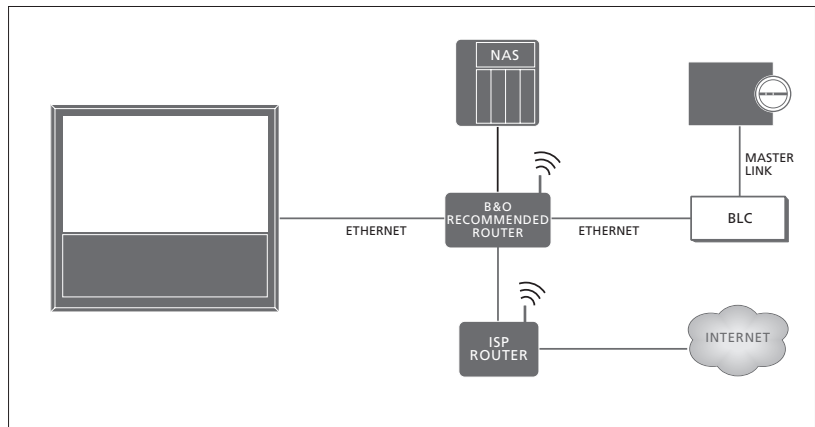

*Exempel på ett linkrumssystem med ett musiksystem med Master Link.*

TV:n i huvudrummet måste vara ansluten till linkrumssystemet med BeoLink Converter NL/ML om linkrumssystemet är ett musik- eller TV-system med Master Link:

- > Anslut en Ethernet-kabel till uttaget markerat med  på TV:n. Dra sedan kabeln till en router som är ansluten till routern som är ansluten till Internet.
- > Anslut den ena änden av en Ethernet-kabel till routern och den andra änden till BeoLink Converter NL/ML.
- > Anslut ena änden av en Master Link-kabel till BeoLink Converter NL/ML och den andra till Master Link-uttaget på musik- eller TV-systemet.

*En Bang & Olufsen-produkt med Network Link är ansluten direkt till samma nätverk (router) som din TV.*

*Mer information om nätverksinställningar finns på [sidan 70](#).*

## Integrera extrautrustning

Du kan integrera extern utrustning till din TV för att lyssna på musik från ett musiksystem eller en annan TV.

Du kan lyssna på musik- och TV-källor från en annan Bang & Olufsen-produkt om produkten är ansluten till samma nätverk (router) som TV:n. Vid anslutning till ett musiksystem med Master Link krävs det en BeoLink Converter NL/ML som fungerar som en "brygga" mellan Network Link och Master Link. [Se även sidan 73.](#)

*En källa kan spelas upp samtidigt i högtalare i olika rum.*

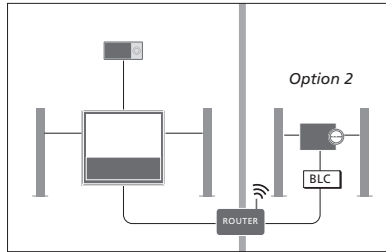

TV:n (med extra högtalare) och ett ljudsystem har installerats i ett rum och ett ljudsystem har installerats i ett annat rum:

- LÄNKATILL ANDRA PRODUKTER:  
ljudsystemet i samma rum och BLC
- Använda TV:ns högtalare för ljudsystemet i samma rum: JA
- Ljudsystem i det andra rummet: Alternativ 2

I menyn PRODUKTINTEGRATION kan du välja upp till två produkter som du vill länka till. En lista över produkter som identifierats i hemnätverket visas.

Om du vill länka till källor från produkter som radio eller CD, måste du konfigurera produkterna i menyn LÄNKATILL ANDRA PRODUKTER genom att trycka på den **röda** knappen. För att en produkt ska bli valbar måste den vara påslagen, så att den visas som en identifierad produkt i listan. Om du har valt två produkter anger du den ena som primär produkt, så att dess källor visas omedelbart efter TV-källorna i menyn KÄLLISTA. Om du har en ljudprodukt i samma rum som TV:n kan den konfigureras för användning av TV:ns högtalare.

När du har valt en produkt en gång i menyn LÄNKATILL ANDRA PRODUKTER visas de källor som du kan länka till i KÄLLISTA med en linksymbol (🔗) och en indikation för produkten.

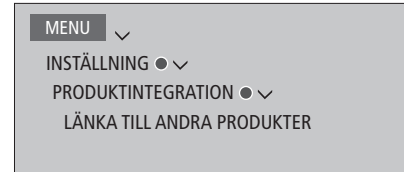

*Information om hur du ansluter ett musiksystem eller en TV för integrering med din TV [finns på sidorna 75 och 77.](#)*

När TV:n är en del av ett större system sätts VÄCKNING I LAN/WLAN automatiskt till PÅ för att ansluten utrustning ska kunna slås på. Detta ökar energiförbrukningen något.

När en BeoLink Converter NL/ML är en del av systemet listas sex musikkällor som källor du kan länka till, oavsett om utrustningen är ansluten till dessa källor eller inte. Källor som inte används kan döljas från KÄLLISTA i menyn KÄLLISTA.

*Du kan också öppna menyn LÄNKATILL ANDRA PRODUKTER från menyn KÄLLISTA genom att trycka på den **gula** knappen.*

*Information om hur du visar länkade källor på fjärrkontrollens display finns i handledningen för BeoRemote One.*

# Ansluta och styra ett musiksystem

Om du ansluter ett kompatibelt musiksystem från Bang & Olufsen till TV:n, får du fördelarna med ett integrerat TV-/musiksystem.

Spela musik i musiksystemet och använd de högtalare som är anslutna till TV:n, eller sätt på ett TV-program och lyssna på ljudet i musiksystemets högtalare. Mer information om att använda TV-högtalare finns på [sidan 74](#).

AV-systemet kan placeras i ett och samma rum eller i två rum med TV:n i det ena rummet och musiksystemet med högtalare i det andra rummet.

Alla musiksystem från Bang & Olufsen kan inte integreras med TV:n.

*Vissa innehållsleverantörer kan ha blockerat distributionen av ljud.*

## Ansluta musiksystemet till TV:n

### Alternativ-inställning för musiksystemet

När du har kopplat in ditt Master Link-musiksystem måste du ange rätt alternativ för musiksystemet. Rikta fjärrkontrollen mot IR-mottagaren på musiksystemet. Avståndet mellan fjärrkontrollen och IR-mottagaren får vara högst 0,5 meter.

#### Styra med BeoRemote One ...

Tryck för att visa den aktuella produkten, t.ex. BeoVision, på BeoRemote One-displayen

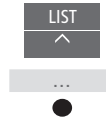

Markera musiksystemet. Standardinställningen är Beo4 AUDIO



Tryck tills Inställningar visas

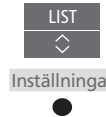

Tryck tills Avancerat visas



Tryck tills Produktalternativ visas



Tryck tills A.OPT. visas



Fyll i rätt siffra (0, 1, 2 eller 4)



*Innan du kan visa Beo4 AUDIO på BeoRemote One-displayen måste du lägga till den i LIST. Information om hur du lägger till produkter finns i handledningen till BeoRemote One.*

*Exempel på korrekta alternativ finns på sidan 76.*

### Återgå till TV:n

Efter att du styrt andra produkter, återgå till TV:n så att du kan styra den med din BeoRemote One.

Om du vill återgå till TV:n trycker du för att visa den befintliga produkten, t.ex. Beo4 AUDIO, på BeoRemote One-displayen



Markera TV:n, t.ex. BeoVision



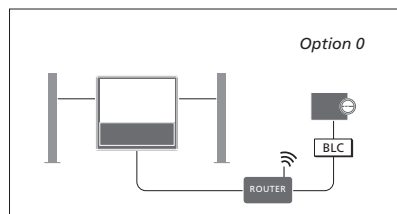

TV:n och ett musiksystem är installerade i ett rum och alla högtalare är anslutna till TV:n:

- LÄNK TILL ANDRA PRODUKTER: BLC
- Använda TV:ns högtalare: JA
- Musiksystem: Alternativ 0

Information om menyn LÄNK TILL ANDRA PRODUKTER finns på [sidan 74](#).

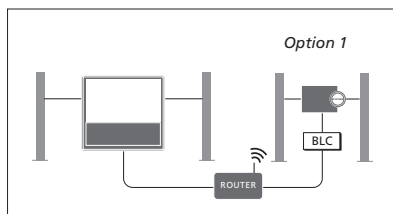

TV:n (med eller utan extra högtalare) och musiksystemet (med anslutna högtalare) har installerats i samma rum:

- LÄNK TILL ANDRA PRODUKTER: BLC
- Använda TV:ns högtalare: NEJ
- Musiksystem: Alternativ 1

Information om Option 4 [finns på sidan 78](#). Kontakta din Bang & Olufsen-återförsäljare för mer information.

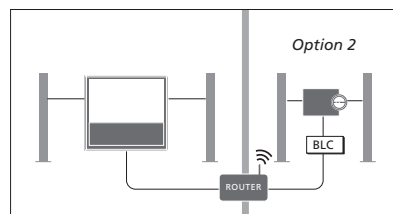

Musiksystemet är installerat i ett rum och TV:n (med eller utan extra högtalare) i ett annat rum:

- LÄNK TILL ANDRA PRODUKTER: BLC
- Musiksystem: Alternativ 2

Du kan ansluta till en källa som spelas upp på en annan produkt om du trycker på LIST på BeoRemote One, markerar ANSLUT och trycker på mittknappen upprepade gånger tills du hör källan du vill lyssna på.

## Använda ett TV-/musiksystem

Om du integrerar musiksystemet och TV:n kan du välja den högtalarkombination som passar det du tittar eller lyssnar på för tillfället. Se exemplen på bilderna.

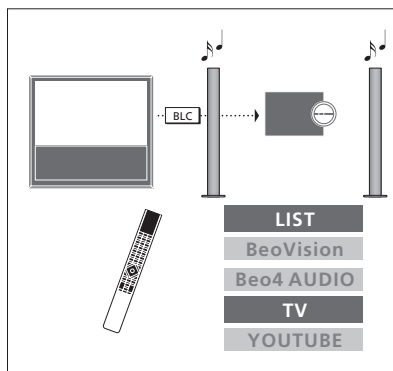

Om du kunna vill lyssna på ljud från en TV-källa via högtalarna i musiksystemet utan att aktivera skärmen måste du först ha valt musiksystemet. Om det inte redan är valt trycker du på LIST och sedan på ^ för att visa den aktuella produkten på BeoRemote One-displayen. Tryck på mittknappen och sedan på ^ eller v för att markera namnet på musiksystemet, t.ex. **Beo4 AUDIO**. Sedan trycker du på mittknappen. När musiksystemet är markerat trycker du på TV och sedan på ^ eller v för att markera en källa du vill använda, t.ex. **YOUTUBE**. Till sist trycker du på mittknappen.

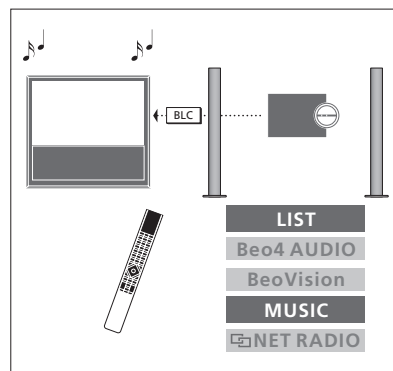

Om du vill kunna lyssna på ljud på de högtalare som är anslutna till TV:n måste du först ha valt TV:n. Om det inte redan är valt trycker du på LIST och sedan på ^ för att visa den aktuella produkten på BeoRemote One-displayen. Tryck på mittknappen och sedan på ^ eller v för att markera namnet på TV:n, t.ex. **BeoVision**. Sedan trycker du på mittknappen. När TV:n är markerad trycker du på MUSIC och sedan på ^ eller v för att markera en källa med en link-symbol, t.ex. **WEBBRADIO**. Tryck sedan på mittknappen.

# Två TV-apparater – Network Link-anslutning

Produkter med Network Link kan låna källjud från varandra. Om du ansluter en kompatibel Bang & Olufsen-TV till din TV får du fördelarna med ett integrerat TV-system som gör det möjligt att lyssna på musik- och TV-källor från den andra TV:n.

Om du ansluter en TV med Master Link till TV:n behövs en BeoLink Converter NL/ML (BLC) för att kunna utnyttja fördelarna med Network Link.

BeoRemote One är förkonfigurerad för användning med endast en TV (BeoVision). Se till att den även konfigureras för andra Bang & Olufsen-produkter i ditt system. Se handledningen för fjärrkontrollen.

Alla TV-apparater från Bang & Olufsen kan inte integreras med TV:n.

*Vissa innehållsleverantörer kan ha blockerat distributionen av ljud.*

## Två TV-apparater med Network Link

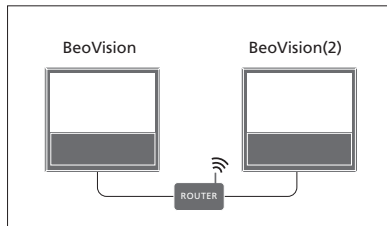

Sätt dig framför TV:n:

- LÄNK TILL ANDRA PRODUKTER: den andra TV:n, t.ex. "BeoVision" respektive "BeoVision(2)"

*För att tilldela din produkt ett visst alternativ genom att använda BeoRemote One ...*

Rikta fjärrkontrollen mot IR-mottagaren på den produkt som du vill alternativ-programmera. Avståndet mellan fjärrkontrollen och IR-mottagaren får vara högst 0,5 meter.

Tryck tills Inställningar visas på BeoRemote One-displayen



Inställningar



Tryck tills Avancerat visas



Avancerat



Tryck tills Produktalternativ visas



Produktalternativ



Välj om du vill att produkten ska vara IR-mottaglig eller Ej IR-mottaglig<sup>\*1</sup>



...



Markera den aktiva produkten, t.ex. BeoVision



...



Välj ett alternativ<sup>\*2</sup> för din produkt, t.ex. BeoVision(2)



...



Välj Skicka och tryck på mittknappen för att spara det valda alternativet



...

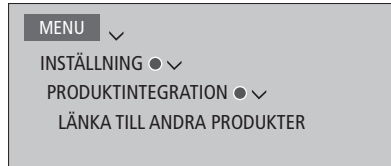

Tänk på att TV:n måste väljas en gång i menyn LÄNK TILL ANDRA PRODUKTER, [se sidan 74](#).

<sup>\*1</sup> Välj **IR-mottaglig** om du vill att produkten ska reagera på kommandon från BeoRemote One. Välj **EJ IR-mottaglig** om produkten inte ska reagera på fjärrkontrollens kommandon.

<sup>\*2</sup> Om produktalternativet, t.ex. **BeoVision(2)**, ska visas på BeoRemote One-displayen när du trycker på **LIST**, måste produkten läggas till i BeoRemote One **LIST**. Mer information finns i handledningen till BeoRemote One.

[Information om hur du återgår till Network Link-TV:n finns på sidan 75.](#)

Fortsättning på nästa sida ...

**En TV med Network Link och en TV med Master Link**

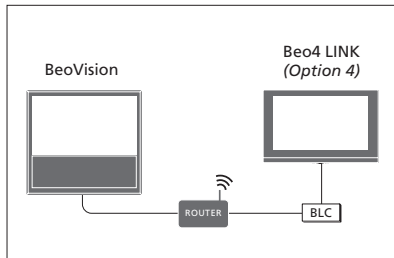

Network Link-TV:

- LÄNKA TILL ANDRA PRODUKTER: BLC
- Master Link-TV:
- Option 4

För att kunna lyssna på musik- och TV-källor på en TV tar du fram KÄLLISTA och väljer önskad källa från den andra TV:n som visas i listan med en "link"-symbol (🔗) bredvid. Information om hur du visar länkade källor på fjärrkontrollens display finns i handledningen för BeoRemote One.

Du kan ansluta till en källa som spelas upp på en annan produkt om du trycker på LIST på BeoRemote One, markerar ANSLUT och trycker på **mittknappen** upprepade gånger tills du hör källan du vill lyssna på.

*Alternativ-inställning för Master Link-TV:n ...*

Rikta fjärrkontrollen mot IR-mottagaren på Master Link-TV:n. Avståndet mellan fjärrkontrollen och IR-mottagaren får vara högst 0,5 meter.

Tryck för att visa den aktuella produkten, t.ex. **BeoVision**, på BeoRemote One-displayen

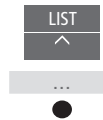

Välj Master Link-TV:n. Standardalternativet är **Beo4 LINK\***<sup>1</sup>



Tryck tills **Inställningar** visas

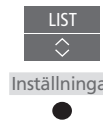

Tryck tills **Avancerat** visas



Tryck tills **Produktalternativ** visas

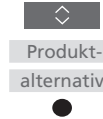

Tryck tills **L.OPT.** visas



Tryck på **4**



<sup>1</sup>\* Om produktalternativet, t.ex. **Beo4 LINK**, ska visas på BeoRemote One-displayen när du trycker på **LIST**, måste produkten läggas till i BeoRemote One **LIST**. Mer information finns i handledningen till BeoRemote One.

[Information om hur du återgår till Network Link-TV:n finns på sidan 75.](#)

# Styra två TV-apparater med en och samma fjärrkontroll

Om du har två TV-apparater från Bang & Olufsen och båda kan ta emot kommandon från din fjärrkontroll, måste du växla mellan de två TV-apparaterna med hjälp av **LIST**.

Om en av TV-apparaterna är utrustad med Master Link krävs en anslutning via en BeoLink Converter NL/ML. [Mer information finns på sidan 73.](#)

## En fjärrkontroll för båda TV-apparaterna

För att TV:n ska fungera korrekt är det viktigt att den ställs in på rätt alternativ. Se även handledningen för fjärrkontrollen.

### BeoRemote One – växla mellan två TV-apparater ...

Normalt sett kan du aktivera en källa, t.ex. **TV**, genom att trycka på **TV** eller **MUSIC** och söka efter källan i fråga på fjärrkontrollen. När du har två TV-apparater måste du dock välja en TV för att kunna styra källorna:

Tryck för att visa den aktuella produkten, t.ex. **BeoVision**, på BeoRemote One-displayen



Välj önskad produkt, t.ex.

**BeoVision(2)** för en Network Link-TV eller **Beo4 LINK** för en Master Link-TV.



Tryck på och markera en källa, t.ex. **YOUTUBE**



Det är också möjligt att byta namn på produkterna på BeoRemote One-displayen. Mer information finns i handledningen till fjärrkontrollen. Kontakta din återförsäljare för information om produktval.

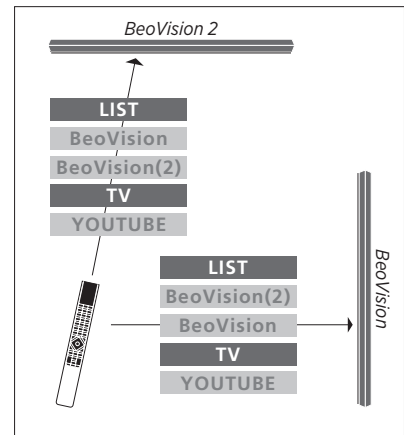

Exempel på användning av fjärrkontrollen när du växlar från en TV med Network Link till en annan.

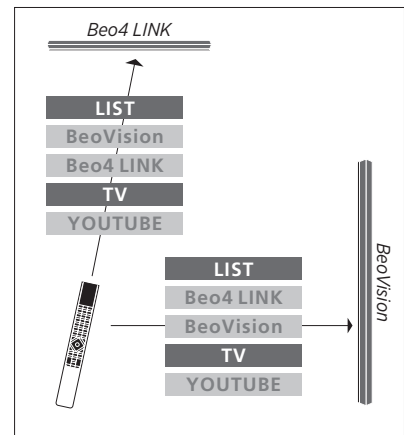

Exempel på användning av fjärrkontrollen när du växlar mellan en TV med Network Link och en TV med Master Link.

# HDMI Matrix

HDMI Matrix är en fysisk produkt som du ansluter om du vill ha möjlighet att ansluta upp till 32 externa källor till upp till 32 TV-apparater i olika rum och komma åt källorna från varje enskild TV eller samtidigt från flera rum via BeoRemote One.

HDMI Matrix-enheten måste anslutas och konfigureras av en Bang & Olufsen-återförsäljare.

*Högst en HDMI Matrix-enhet kan anslutas till systemet.*

## Inställningar i menyn HDMI MATRIX

I menyn HDMI MATRIX kan du ange inställningar för HDMI Matrix-enheten.

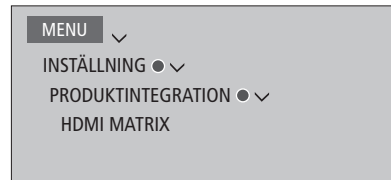

### Ansluta en HDMI Matrix ...

- > Öppna menyn HDMI MATRIX.
- > Markera MATRIX ANSLUTEN och tryck på < eller > för att öppna det valda alternativet.
- > Välj HDMI 3-uttaget och tryck sedan två gånger på **mittknappen**.
- > Hämta en PUC-tabell för den anslutna HDMI-källan. Följ instruktionerna på skärmen.
- > Markera den hämtade PUC-tabellen och tryck på **mittknappen**.
- > Välj ett PUC-uttag och tryck på **mittknappen** för att spara HDMI Matrix-inställningarna.\*1
- > Tryck på **mittknappen** för att fortsätta.

*\*1 Inställningarna för PUC-uttaget görs automatiskt när du trycker på **mittknappen**. Om du behöver konfigurera kontrolltyp och modulationsläge manuellt måste du trycka på den **röda** knappen och följa instruktionerna på skärmen i stället.*

Nu konfigureras HDMI Matrix-enheten. Därefter måste du konfigurera de källor som är anslutna till HDMI Matrix-enheten i menyn KÄLLISTA genom att trycka på den **röda** knappen för respektive källa. Det fungerar på samma sätt som med övrig ansluten utrustning. [Information om hur du konfigurerar extrautrustning finns på sidan 24.](#)

*Om du avaktiverar en sparad HDMI Matrix-konfiguration senare (genom att välja NEJ i Matrix-fältet) behålls inställningarna för INGÅNGAR. Det innebär att inställningarna visas automatiskt om du aktiverar HDMI Matrix-enheten.*

Information om hur du tar bort konfigurationen för en källa [finns på sidan 25](#)